

MANUAL DE INSTRUÇÕES

PRÓTON®

360°

ÍNDICE

➤ ✓ AVISO DE SEGURANÇA.....	3
➤ ✓ RÁDIO	4
➤ ✓ GPS.....	7
➤ ✓ FUNÇÃO 360.....	9
➤ ✓ BLUETOOTH.....	10
➤ ✓ REPRODUTOR DE MÚSICAS.....	12
➤ ✓ EQUALIZADOR.....	13
➤ ✓ CPAA (CARPLAY/ANDROID AUTO).....	16
➤ ✓ 4G Ready.....	19
➤ ✓ ADAM (COMANDO DE VOZ).....	20
➤ ✓ BARRA DE ATALHOS.....	25
➤ ✓ AJUSTES DE WI-FI.....	26
➤ ✓ AJUSTES DE FÁBRICA.....	28
➤ ✓ AJUSTES DE USUÁRIO	44
➤ ✓ AJUSTES DE SISTEMA.....	48
➤ ✓ AUXILIAR.....	49
➤ ✓ GALERIA.....	49
➤ ✓ PLAY STORE.....	51
➤ ✓ ASSISTENTE TOUCH	53
➤ ✓ CONDUZIR.....	54
➤ ✓ TORQUE.....	54
➤ ✓ RESOLUÇÃO DE PROBLEMAS.....	55



Índice Interativo: Basta clicar no título desejado para ser direcionado automaticamente à página correspondente.

✓ AVISO DE SEGURANÇA

Para otimizar o uso da multimídia, e evitar danos, recomendamos a leitura desse manual, assim como seguir corretamente as instruções.

- 01 Fazer a leitura do manual.
- 02 Seguir os avisos e recomendações contidas nesse manual.
- 03 Seguir as instruções de uso da multimídia.
- 04 A limpeza da multimídia deve ser feita com produtos indicados para esse fim.
- 05 O processo de instalação da multimídia deve ser realizado por um profissional especializado.
- 06 A assistência técnica e manutenção da multimídia devera ser realizada por um profissional qualificado.
- 07 Não obstrua a ventilação da multimídia. A má ventilação pode causar danos à multimídia.
- 08 Para evitar danos ao disposto evite contato com líquidos e locais úmidos.
- 09 A configuração de instalação pode ser conferida na caixa do produto.
- 10 O excesso de pressão sobre a tela poderá ocasionar danos, evite também o uso de objetos pontiagudos, cortantes ou imantados.
- 11 É recomendado o desligamento da fonte de energia, e contato imediato com técnico especializado, em caso de:
 - Danos ao cabo ou conector
 - Exposição da multimídia a algum corpo estranho ou substâncias líquidas
 - Ocorrerm danos à multimídia por uso indevido

✓ RÁDIO

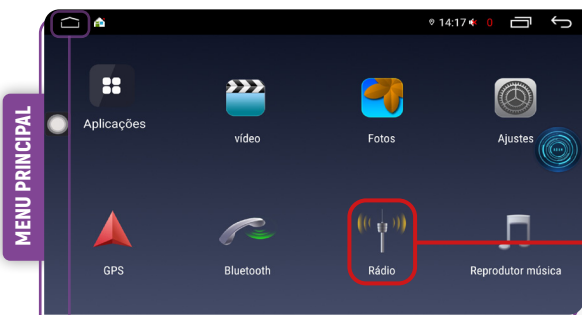

Para acessar a função rádio basta pressionar no menu principal o ícone de atalho ou no menu secundário o ícone de rádio.

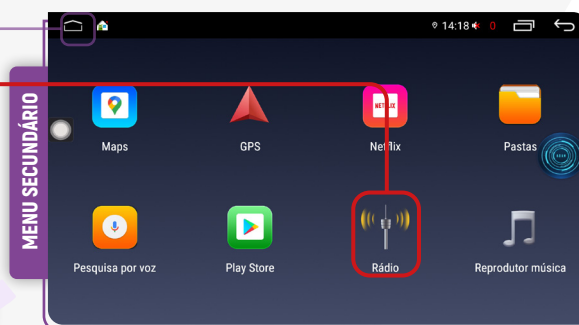

Clique no ícone **HOME** para retornar ao menu inicial sem interromper o áudio tocado.

Assim que clicar no ícone de rádio, surgirá a interface a seguir, contendo os seguintes comandos:



Estação Anterior

Próxima Estação

Estação Sintonizada



Seleção de Banda FM: A linha Fôton possui duas frequências, sendo **AM** e **FM**, podendo configurar até 18 FMs e 12 AMs. A frequência FM é composta por 3 bandas (FM1-1, FM2-1 e FM3-1) e a frequência AM é composta por 2 bandas (AM1-1 e AM2-1).

Mono/Stereo: Recomendamos o uso do sinal stereo em cidades onde os sinais da rádio são mais intensos e de boa qualidade, para lugares mais remotos o modo mono é o mais indicado.

O sistema pode alternar automaticamente entre **MONO** e **ESTÉREO** quando o sinal de rádio estiver fraco.

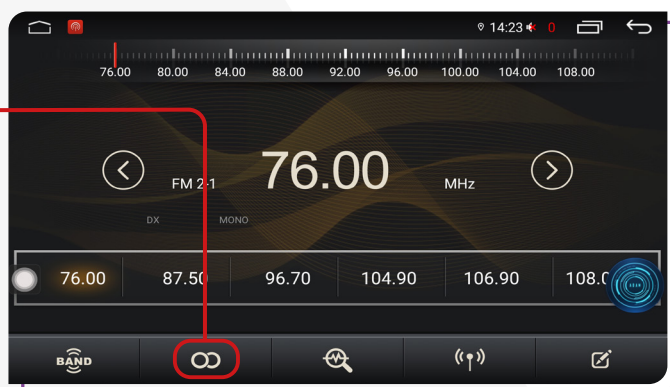

LOC/DX: DX sigla para "distante" buscará por todas as frequências mesmo as que estiverem com sinal mais fraco, não recomendamos o uso dessa função em locais com muitas frequências pois todos os sinais podem ser reconhecidos, ocasionando na gravação de estações de rádios com muitos ruídos no áudio.



Buscar: Este ícone possibilita a pesquisa das estações de rádio. Segurando o botão por 5 segundos, a pesquisa iniciará automaticamente.



Para adicionar estações com nomes personalizados, clique em **"Adicionar Estação"** para criar uma nova. Utilize as setas para selecionar a estação desejada e digite um nome para a estação escolhida. Clique em **"Determinar"** para salvar. Se desejar apagar a estação, clique no ícone da lixeira ou em **"Apagar Estação"**.

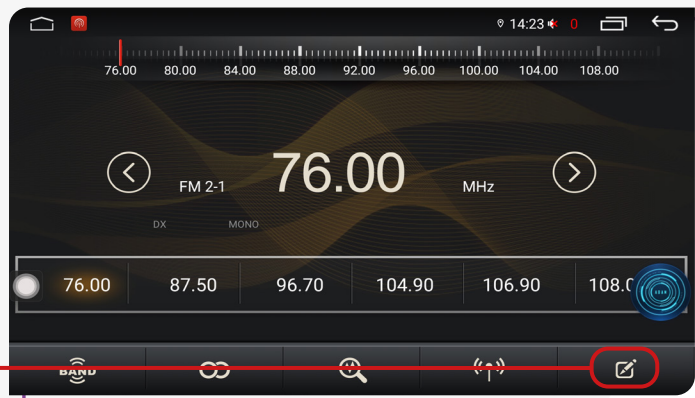

☑ CONFIGURAÇÃO DE RÁDIO

Você pode configurar algumas funções como: sensibilidade FM/AM, região, RDS e muito mais. Para isso, localize o menu **"Ajustes"**, acesse a guia **"Fábrica"**, insira a senha **3368** e deslize até encontrar a opção **"Definições rádio"**.

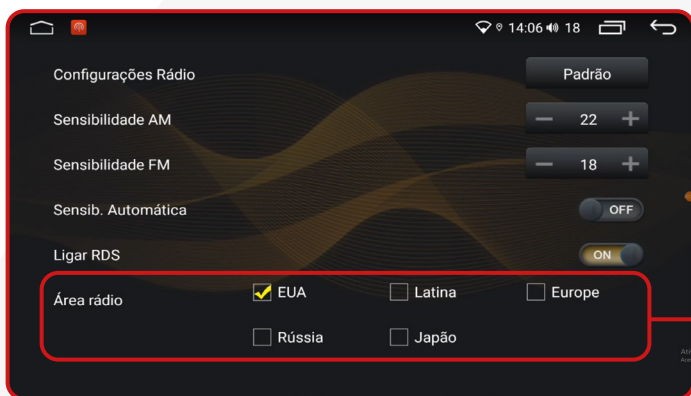

Certifique que a **"Área rádio"** esteja selecionado o país/região que você se localiza.

RDS (Radio Data System): Essa função permite que as emissoras de rádio transmitam informações adicionais junto com o sinal regular de programação. No entanto, é importante observar que nem todas as emissoras de FM oferecem o serviço RDS e que os tipos de serviços fornecidos podem variar entre elas.

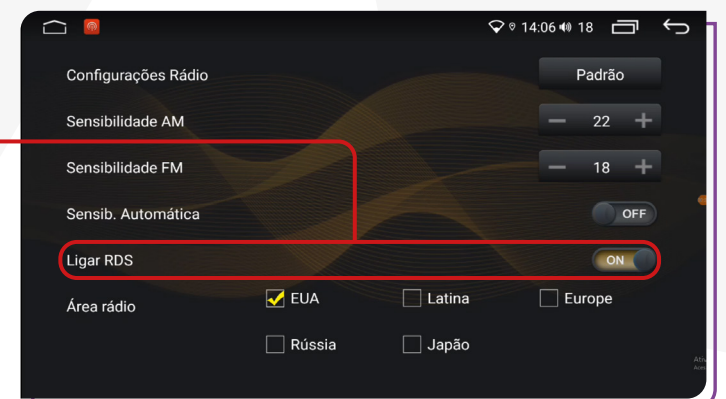

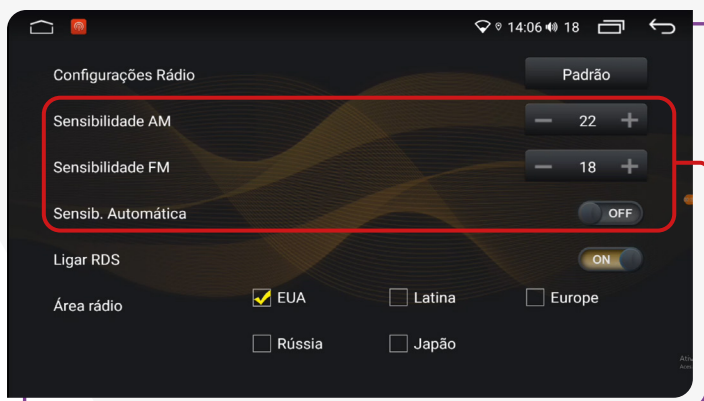

Sensibilidade Automática: Ativando essa função, podemos estar ajustando manualmente a sensibilidade tanto de AM como de FM. Recomendamos deixar essa função em modo automático.

✓ GPS

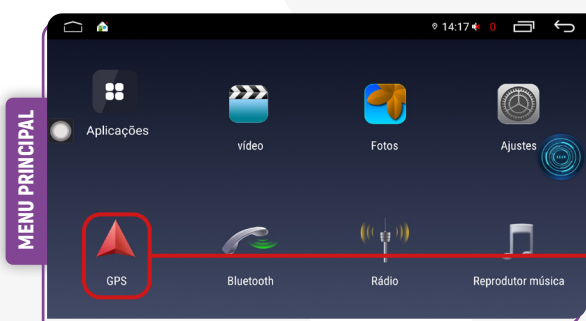

Para acessar a função GPS basta clicar no ícone GPS, no menu principal ou no menu secundário.

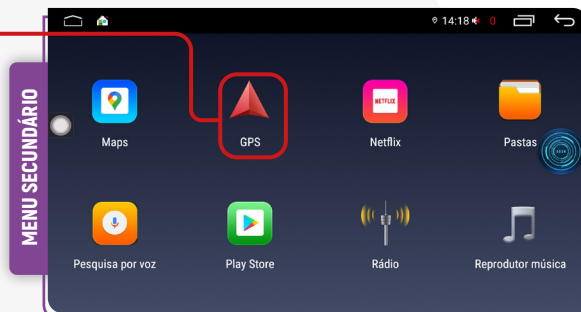

Em seguida, é possível definir o aplicativo de GPS padrão, por exemplo, Google Maps ou Waze. O aplicativo Waze funciona somente com sinal de internet.

☑ DEFININDO GPS PADRÃO

Para mudar o aplicativo de GPS padrão, siga o passo a passo abaixo:

1) Localize o ícone **Ajustes**.

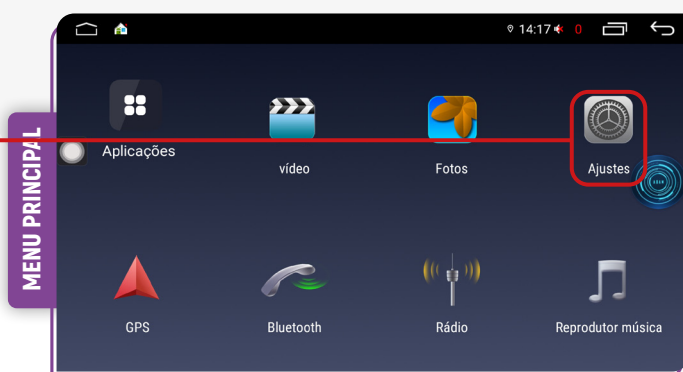

2) Na tela, você encontrará a opção **"Usuário"**. Ao lado dela, há uma seta indicando uma lista suspensa. Nessa lista, localize a opção **"Aplicativo GPS"** e clique na seta à frente dela. Isso permitirá que você acesse as configurações relacionadas ao aplicativo de GPS.

3) Selecione o novo aplicativo padrão de sua preferência.

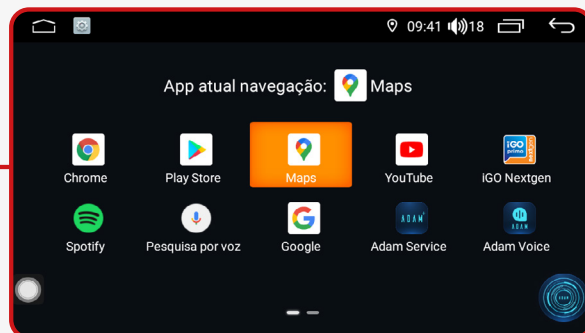
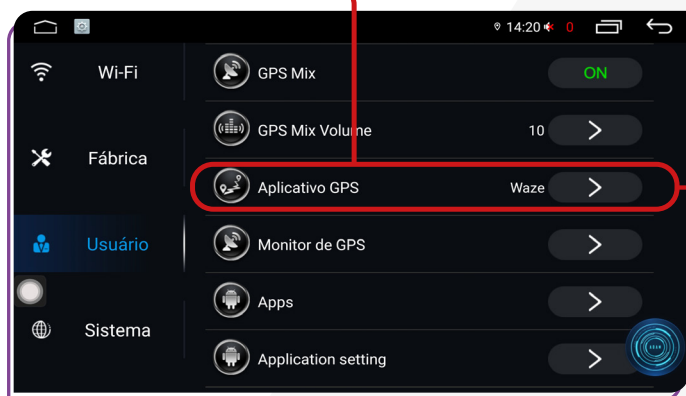

Se seu aplicativo de GPS favorito não for encontrado, você poderá baixá-lo na Play Store e defini-lo como seu GPS Padrão.

GPS MIX

Esta função altera a intensidade do volume do som entre o GPS e reproduções de mídias. É possível ouvir músicas enquanto o GPS roda em segundo plano. Quando houverem notificações do GPS, o i-cartablet diminuirá a intensidade do som da música e aumentará o som do GPS, assim o condutor poderá ouvir claramente as instruções fornecidas pelo GPS.

Quando a notificação terminar de ser reproduzida, o sistema retornará automaticamente aos níveis de volume anteriores. A configuração é progressiva, variando de 0% a 100%. Em 0%, o i-cartablet não realizará a mixagem do som, enquanto em 100%, o som atual será completamente diminuído durante os avisos do GPS.

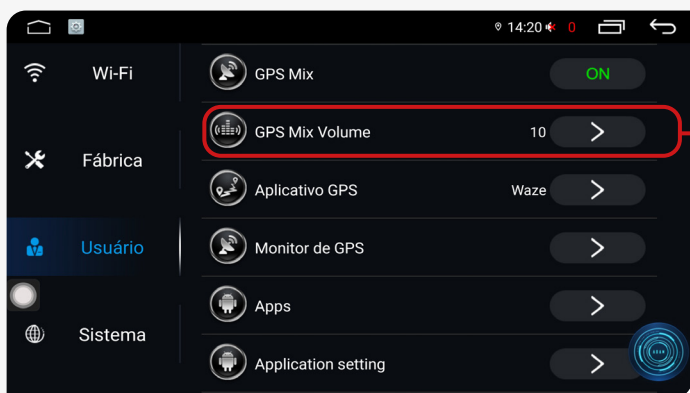

✓ FUNÇÃO 360

Para ativar a função 360, basta acessar **"Definições"**, selecionar **"Fábrica"** e inserir a senha 3368.

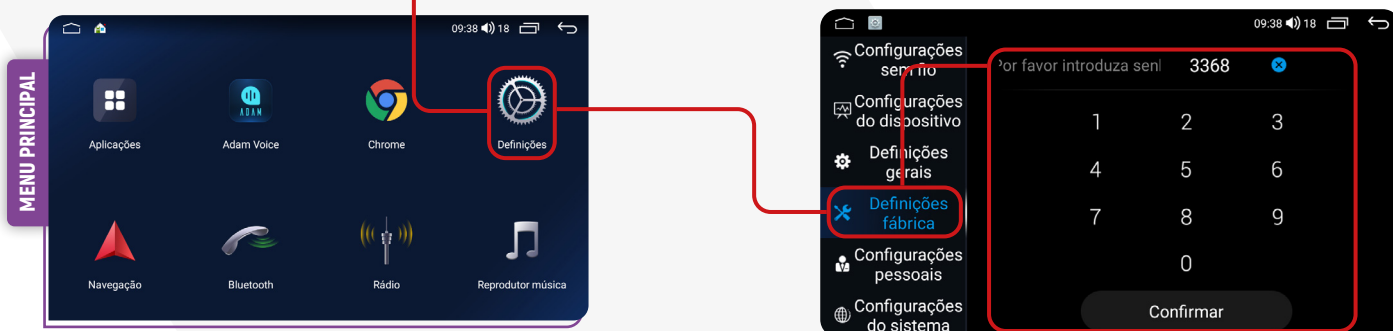

Para alternar a câmera de ré, acesse as configurações do veículo e, na opção **"Switch Backup Camera"**, selecione entre **"inner 360"** ou **"default"**. Ao deixar **"inner 360"** habilitado, a função 360 será ativada, permitindo uma visão ampla ao redor do veículo. Se selecionar **"default"**, a função 360 será desativada e a câmera de ré padrão será utilizada.

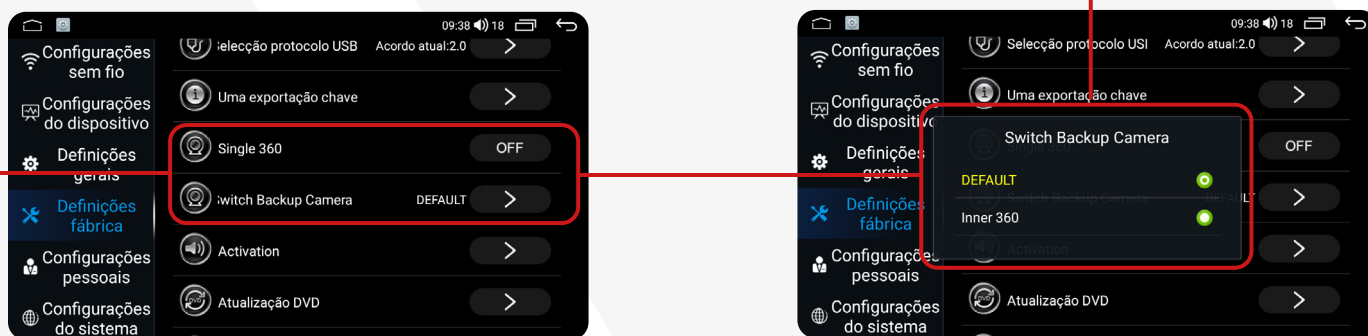

✓ BLUETOOTH

Se o seu telefone possuir função Bluetooth, você poderá estabelecer a conexão com o aparelho para realizar as funções disponíveis, como discagem de telefone, atender ou recusar ligações e reprodução de músicas.

A compatibilidade da função pode variar conforme o modelo do smartphone utilizado.

Para acessar a função bluetooth basta clicar no menu principal o ícone de atalho ou no menu secundário o ícone de bluetooth.



✓ EMPARELHAMENTO E CONEXÃO

Para utilizar a função Bluetooth, é necessário estabelecer uma conexão entre o telefone e a multimídia, processo conhecido como emparelhamento.

Senha de acesso padrão: 0000

No menu do Bluetooth, é possível alterar a senha e/ou nome da multimídia.

1) Clique em **"Configurações de Bluetooth"** para acessar os ajustes do Bluetooth.

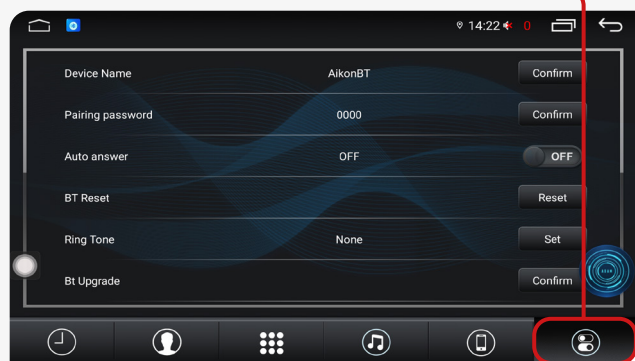



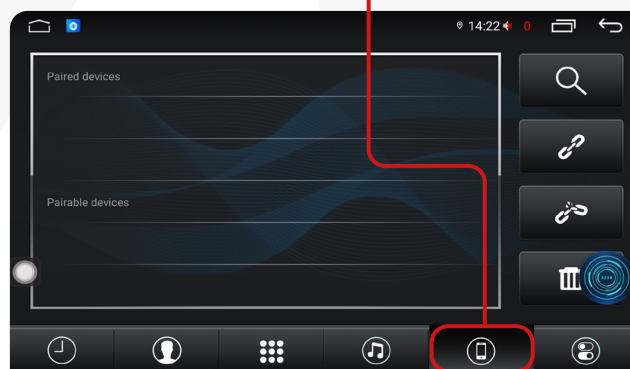

2) Clique em **"Dispositivos"** para ver os dispositivos móveis que estão emparelhados à multimídia.

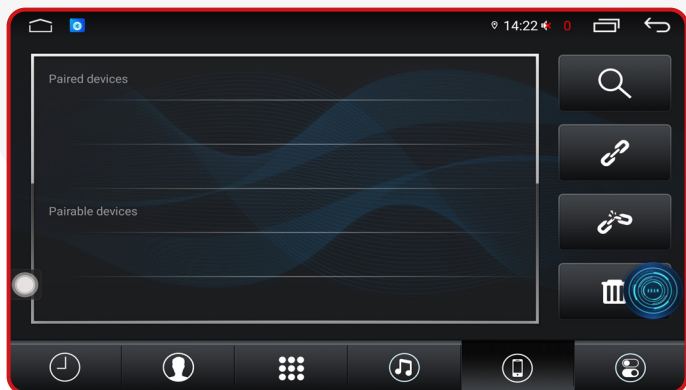

Nessa tela, são exibidos todos os dispositivos emparelhados.







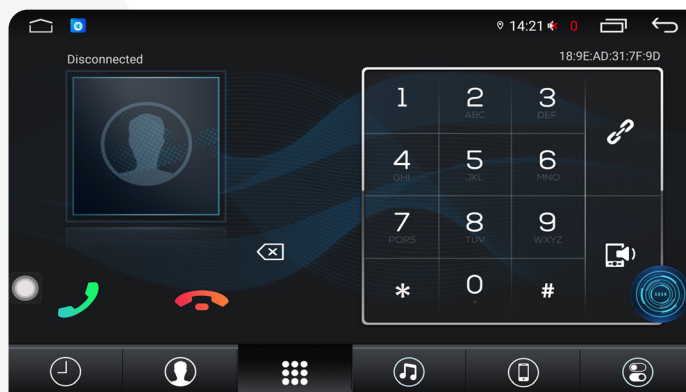

-  Pesquisar dispositivos
-  Dispositivos emparelhados
-  Dispositivos desemparelhados
-  Apagar dispositivos emparelhados

✓ DISCAR

Você poderá discar diretamente no seu telefone ou digitar o número através do teclado numérico na tela da multimídia.



-  Realizar chamadas
-  Encerrar chamadas
-  Agenda
-  Discagem
-  Histórico
-  Alterna o auto-falante entre o carro e o dispositivo móvel





✓ SINCRONIZAÇÃO AUTOMÁTICA

Após o primeiro emparelhamento, quando o telefone estiver conectado à multimídia, os contatos são automaticamente sincroniza-

dos para o sistema. Além disso, as chamadas também são sincronizadas automaticamente.



Clique no botão **Histórico** para ver os registros de chamadas.

-  Chamadas recebidas
-  Chamadas realizadas
-  Chamadas perdidas
-  Apagar os registros de chamadas atuais

✓ MÚSICAS BLUETOOTH

Após estabelecer uma conexão com um dispositivo via Bluetooth, o i-Tablet poderá reproduzir áudios e músicas armazenados no telefone através do sistema de multimídia.

Para acessar essa função, basta clicar em **"Músicas Bluetooth"**:

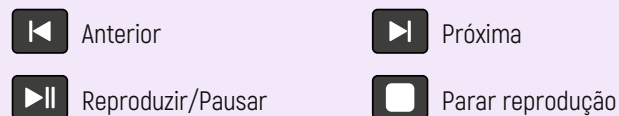
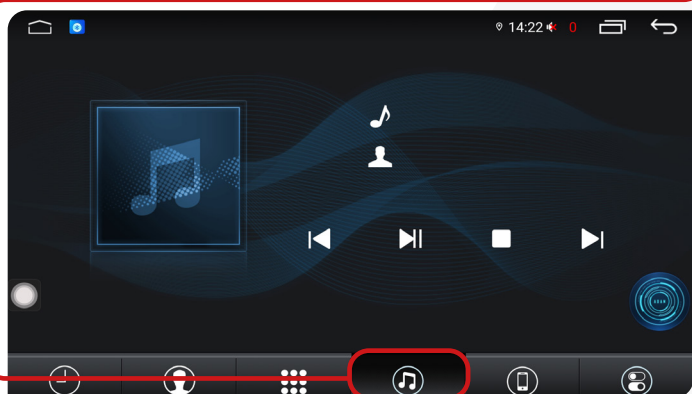

Nessa função, você tem a capacidade de reproduzir, pausar, avançar e retroceder as músicas que estão sendo reproduzidas no telefone conectado via Bluetooth, seja na própria multimídia de música ou em qualquer aplicativo instalado no telefone.

Apps de Música: Spotify, Deezer, Youtube Music, Apple Music, SoundCloud, entre outros.

✓ REPRODUTOR DE MÚSICAS

Para entrar na interface clique em **"Músicas"** no menu principal ou no menu secundário.

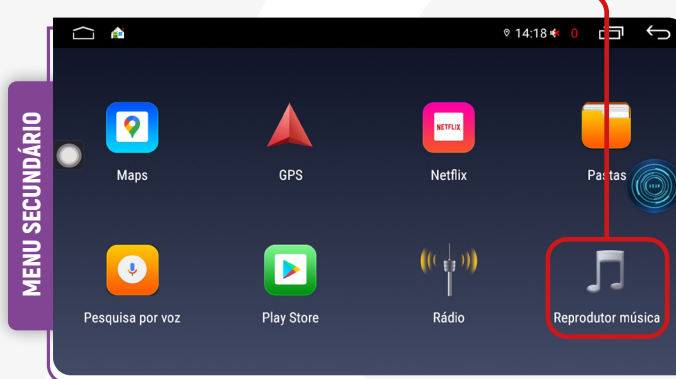
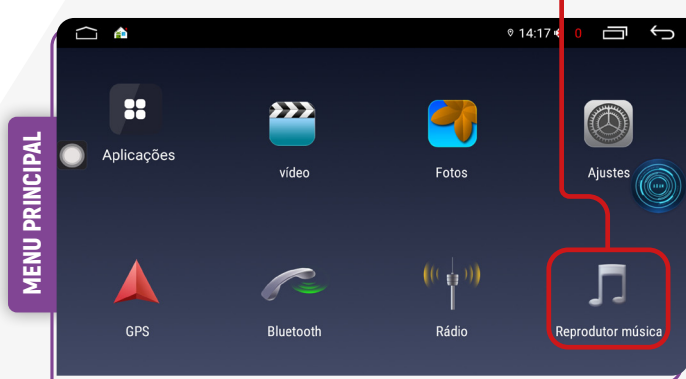

Esta função pode reproduzir a música em USB, cartão SD e outros dispositivos de conexão (MP3, WMA).

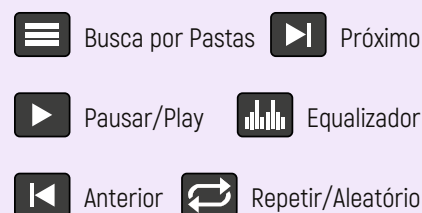
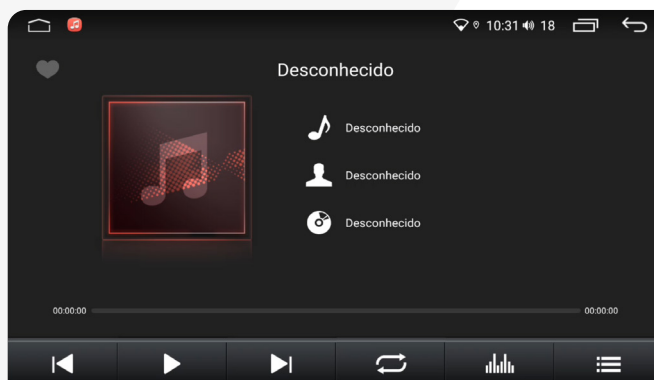

✓ EQUALIZADOR

1) Para acessar o equalizador, basta clicar no menu **"Ajustes"** no menu principal ou no menu secundário



3) Em seguida, surgirá uma lista suspensa com algumas opções. Localize a opção **"Áudio"** e clique na seta à frente dela. Isso permitirá que você acesse as configurações relacionadas ao áudio da sua multimídia. Clique na seta à frente da opção **"Equalizador"**.

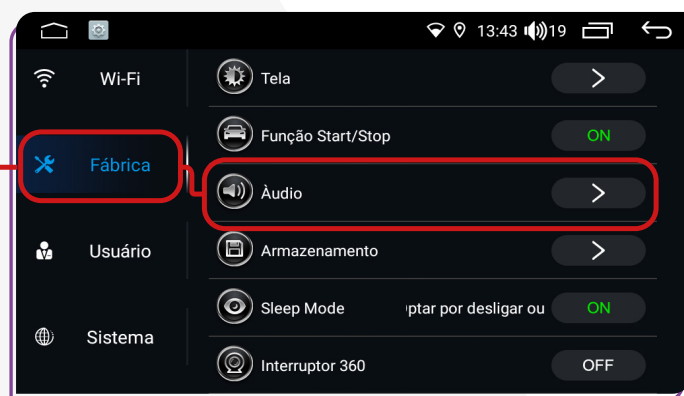

O equalizador também pode ser acessado através de atalhos nas funções **Música** ou **Bluetooth Música**.

2) Na tela, você encontrará a opção **"Fábrica"**. Ao lado dela, há uma seta indicando uma lista suspensa. Nessa lista, será solicitado para inserir uma senha, digite **"3368"** e clique em **Confirmar**.

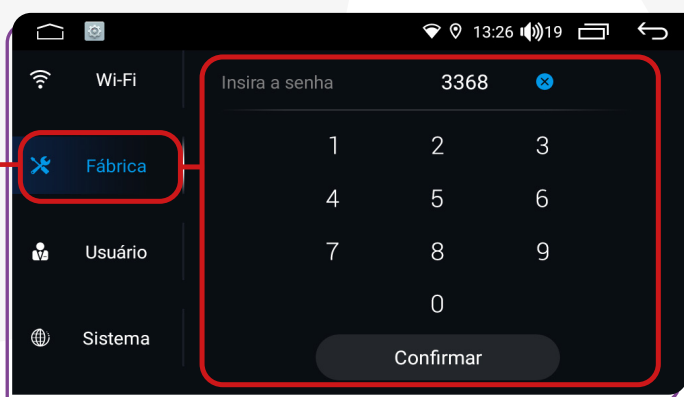

✓ BOTÃO DTS



Configure o áudio para otimizar a reprodução de som surround DTS.

"DTS" no equalizador se refere a configurações de áudio projetadas para otimizar a reprodução de som surround DTS. Essas configurações ajustam o equalizador para garantir uma experiência de áudio imersiva e de alta qualidade ao reproduzir áudio codificado em formato DTS, como em filmes e música.

✓ BOTÃO EQUALIZADOR

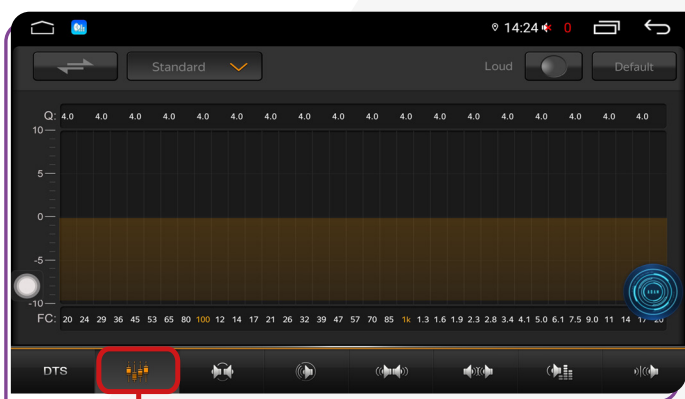

Com o botão **Equalizador** ativado, você consegue ajustar a frequência conforme desejar, de 20 até 20.000, através dos controladores.

O Equalizador disponibiliza 8 funções predefinidas. Sendo elas: **Standard**, **Rock**, **Soft**, **Classic**, **Pop**, **Hall**, **Jazz** e **Cinema**.

A opção **User** apresenta os ajustes definidos por você.

✓ BALANCE/FADER

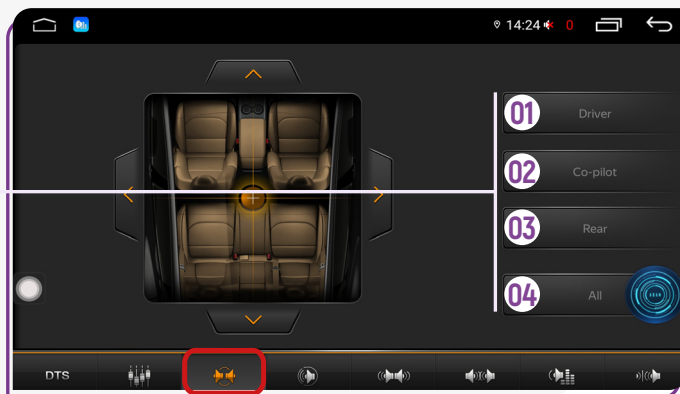

Através dessa opção, você poderá ajustar a posição que sairá o som do seu carro.

- 01 **Driver** (Motorista)
- 02 **Front** (Frente)
- 03 **Rear** (Traseira)
- 04 **All** (Tudo)

✓ DIRECIONAMENTO DO SURROUND

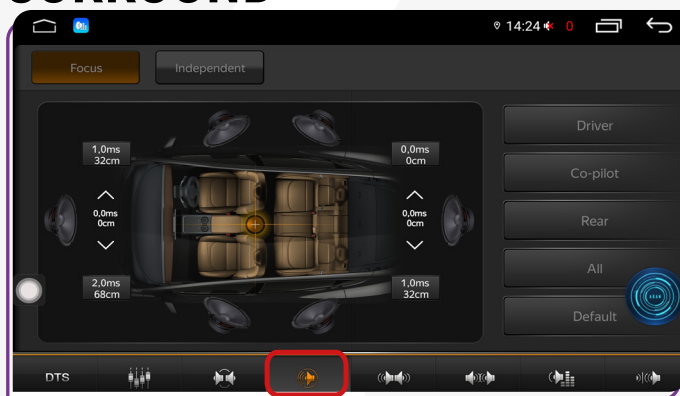

Com essa função, você direciona o surround da sua multimídia, ajustando o grave do som na região que você determinar. O som se propaga em todo o veículo, porém estará mais direcionado ao ponto escolhido.

✓ FUNÇÃO ESTÉREO



Ajuste a frequência estéreo da sua multimídia através dos controladores:

- **FC (Frequência Central):** Permite ajustar a frequência principal de uma faixa de áudio, influenciando o tom geral do som ao realçar ou atenuar diferentes frequências, como graves ou agudos.
- **TG (Ganho Total):** Controla o volume geral da faixa de áudio, permitindo aumentar ou diminuir o volume sem impactar especificamente as frequências.
- **LG (Limite Grave):** Define a frequência abaixo da qual os graves são realçados ou atenuados, afetando a presença e profundidade dos graves na música.
- **HG (Limite Agudo):** Define a frequência acima da qual os agudos são realçados ou atenuados, impactando a nitidez e brilho dos sons agudos na música.
- **MG (Ganho Médio):** Controla o ganho da frequência média, que engloba geralmente os médios da música, afetando a presença de instrumentos e vozes na mixagem.

✓ REVERB

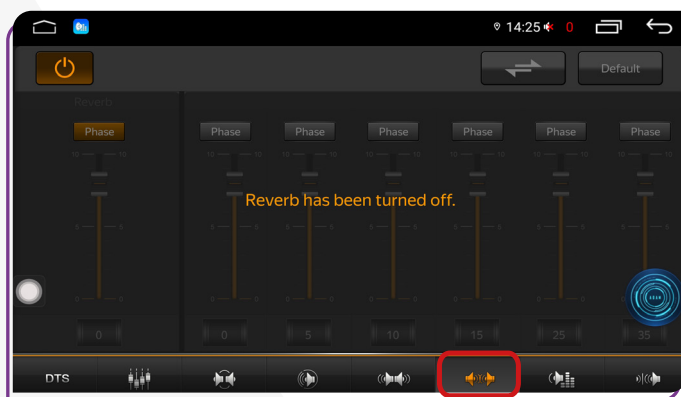

Reverb é um efeito que proporciona uma sensação de profundidade e expansão ao som, ao adicionar reverberação ou reflexões ao sinal sonoro.

✓ CORTE DE FREQUÊNCIA

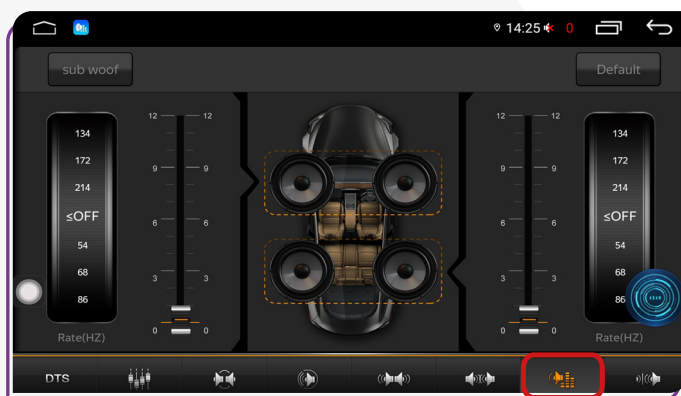

Para otimizar a qualidade do áudio, ajuste os cortes de frequência nos alto-falantes focados nos bancos da frente ou traseiros. Além disso, você tem controle sobre as configurações de "Alta" e "Baixa" frequência do **Subwoofer**.

O Subwoofer é responsável por adicionar uma camada adicional de profundidade e potência ao som, proporcionando uma experiência de audição mais envolvente e imersiva.

✓ HIGH PASS/LOW PASS

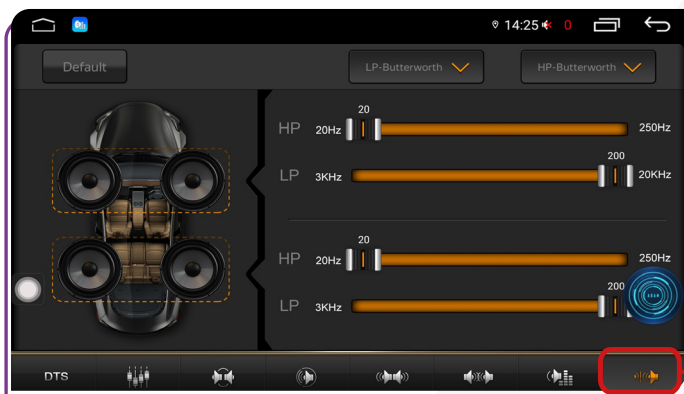

Utilize os filtros disponíveis, como **Butterworth**, **Bessel** e **Nink**, para controlar as frequências "Alta" e "Baixa" e focalizar essas regiões específicas do veículo.

Esses filtros ajudam a ajustar e otimizar o som de acordo com suas preferências auditivas e as características acústicas do ambiente.

✓ CPAA (CARPLAY/ANDROID AUTO)

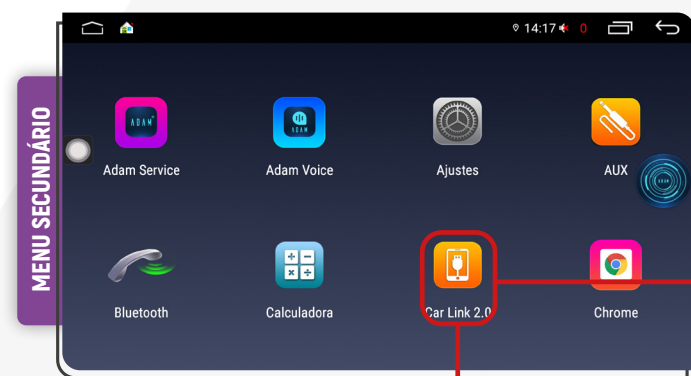

Para utilizar a função **CPAA**, certifique-se de que o seu dispositivo móvel esteja conectado ao Bluetooth do i-Cardtable. Em seguida, clique no ícone "**Car Link 2.0**" no menu secundário para iniciar a conexão.



✓ DISPOSITIVO IOS

Para conectar seu iPhone ao i-Cartablet, ative a função Bluetooth do seu iPhone e **conceda as permissões solicitadas pelo aplicativo**.



O Menu inicial é intuitivo e você poderá escutar suas músicas diretamente do i-Cartablet, assim como responder mensagens de aplicativos de comunicação via voz, usar o GPS e marcar pontos de interesse para navegação.

No menu **"Ajustes"**, você pode configurar o comportamento dos aplicativos e a aparência da tela da sua multimídia.

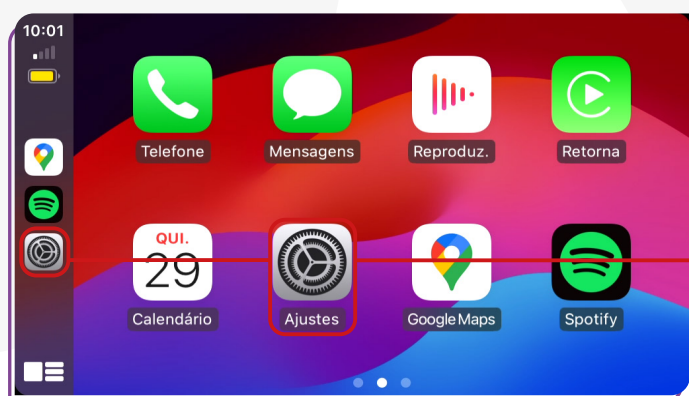

✓ FOCO CARRO

O Foco Carro silencia alguns alertas e notificações. As ligações recebidas não serão silenciadas enquanto o CarPlay estiver sendo usado.

✓ LER MENSAGENS

A Siri pode anunciar e ler novas mensagens.

✓ APARÊNCIA

Você pode escolher entre **"Automática"** ou **"Sempre Escura"**.

Ative ou desative a opção **"Sempre Mostrar Mapas Escuros"**.

✓ IMAGENS DE FUNDO

Você pode escolher uma imagem para preencher o fundo da aplicação.

✓ SIRI E SUGESTÕES

- **Sugestões no Painel;**
- **Enviar Automaticamente;**
(A Siri sempre pedirá para você confirmar antes de enviar uma mensagem. Para enviar mensagens mais rápido, ative a opção Enviar Automaticamente).
- **Mostrar Apps Atrás da Siri;**
(Permite que o app ativo permaneça visível quando a Siri for ativada).

☑ **MOSTRAR CAPA DO ÁLBUM**

Você pode escolher entre deixar ou não exibindo a capa do álbum enquanto estiver reproduzindo sua música.

☑ **DISPOSITIVOS ANDROID**

1) Conecte diretamente ao USB através do cabo de carregamento de seu aparelho celular (mantenha a tela do celular ligada).

Os i-Tablets não são compatíveis com dispositivos Android via conexão Bluetooth.

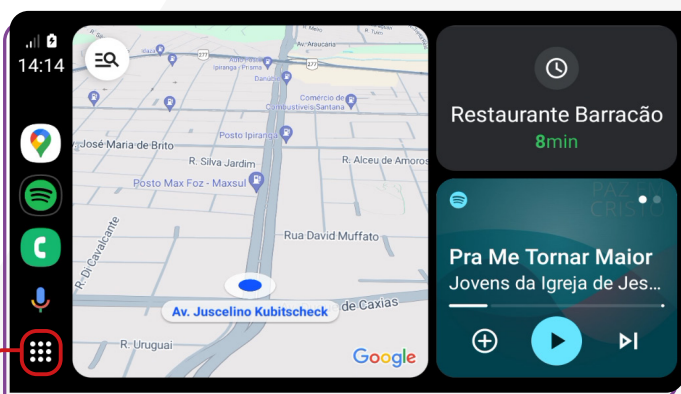

Em dispositivos Android antigos, verifique na Play Store se o aplicativo Android Auto está instalado e atualizado.

Ao acessar o menu **"Aplicações"**, você encontra os aplicativos que estão instalados em seu celular e que são compatíveis com a multimídia.

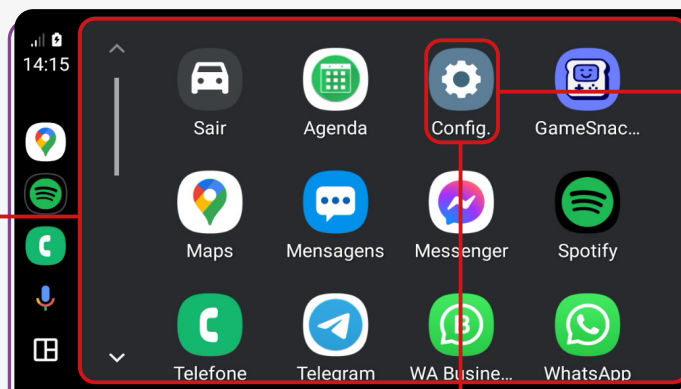

No menu **"Configurações"**, você pode configurar o comportamento dos aplicativos e a aparência da tela da sua multimídia.

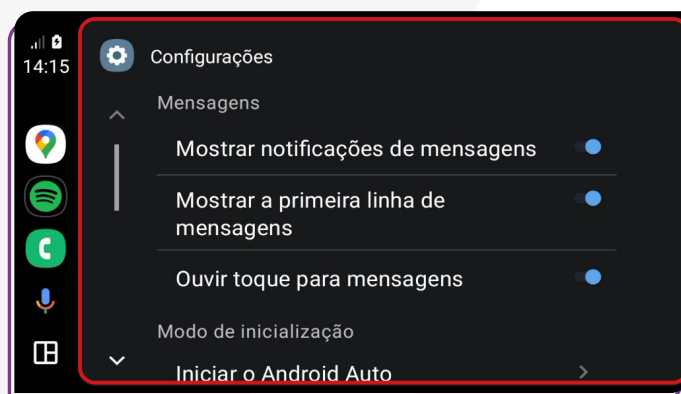

☑ **MENSAGENS**

Ative ou desative as seguintes opções:

- Mostrar notificações de mensagens;
- Mostrar a primeira linha de mensagens;
- Ouvir toques para mensagens.

☑ **MODO DE INICIALIZAÇÃO**

Ative ou desative as seguintes opções:

- Iniciar Android Automaticamente;
 - Sempre;
 - Se tiver sido usado na viagem anterior;
 - Padrão (definido pelo carro).
- Iniciar música automaticamente

☑ TELA

Ative ou desative as seguintes opções:

- Plano de Fundo;
- Modo dia/noite para mapas;
 - Dia;
 - Noite;
 - Automático;
- Lado do motorista;
 - Padrão (definido pelo carro);
 - Lado esquerdo;
 - Lado direito.
- Mudar Layout;
 - Mídia mais perto do motorista;
 - Navegação mais perto do motorista.

☑ MAIS CONFIGURAÇÕES

De acordo com o seu telefone e o aplicativo que estiver usando, você pode alterar as configurações.

Para dispositivos iOS, as configurações do aplicativo podem ser alteradas por meio do ícone **"Configurações"**, que está na tela inicial do aplicativo no momento da conexão.

✓ 4G Ready

Para utilizar essa função, é necessário possuir o adaptador de chips.

Alguns modelos da linha Fóton, não possuem 4G Ready

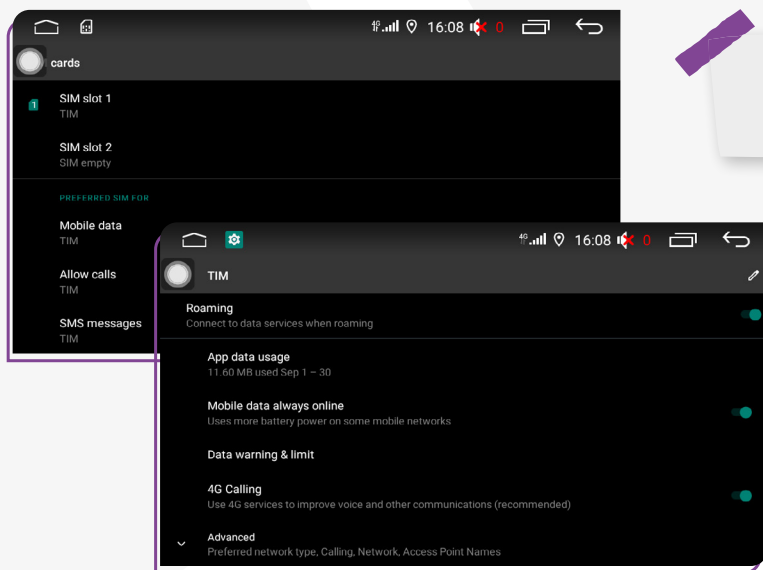

Se o chip não for reconhecido, siga estes passos:

- Reinicie a multimídia após inserir o chip.
- Certifique-se de que a antena 4G esteja corretamente encaixada.
- Se estiver usando um adaptador, verifique se o chip está corretamente inserido.
- Confira a posição da antena.
- Verifique se há sinal de rede no local.

***Se você seguiu todos esses passos corretamente e ainda assim o problema persiste, entre em contato com o suporte técnico.**

✓ ADAM (COMANDO DE VOZ)



O assistente ADAM foi criado para oferecer ajuda sempre que você precisar, onde quer que esteja. Você pode gerenciar suas atividades simplesmente usando comandos de voz no aplicativo para definir tarefas.

O assistente possui duas versões:

- **Standard version**
- **Pro Version**

✓ COMANDO DE VOZ

Basta dizer **"Oi Adam"** e a tarefa desejada e então ele seguirá os seus comandos.

✓ BOTÃO FLUTUANTE

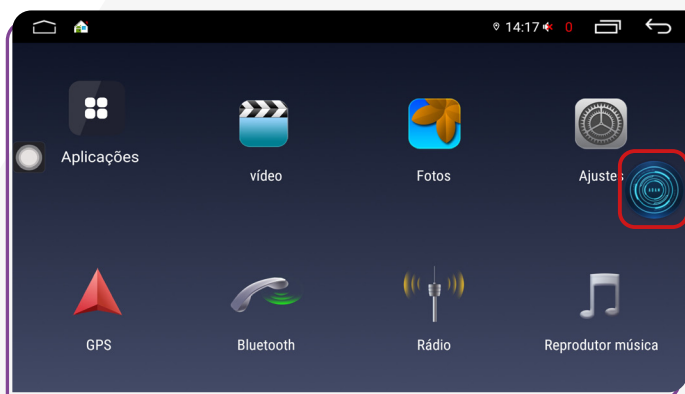

Você pode mover o ícone do Adam arrastando para qualquer lugar da tela.

Se quiser remover o botão flutuante da tela, é só clicar nele, depois no botão de ajuda abaixo da tela, descer até encontrar **"Ícone flutuante"** e desativar.

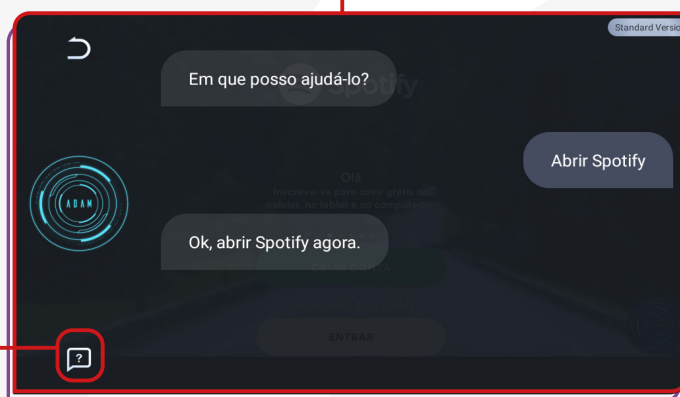

Você tem a opção de atualizar da versão Standard para a versão Pro, se desejar. No entanto, essa atualização acarretará custos adicionais, e o pagamento deverá ser feito diretamente para a TopPal.

Para saber quais são os comandos que o Adam reconhece, você pode acessar o menu secundário e clicar na opção **"Adam Service"**.

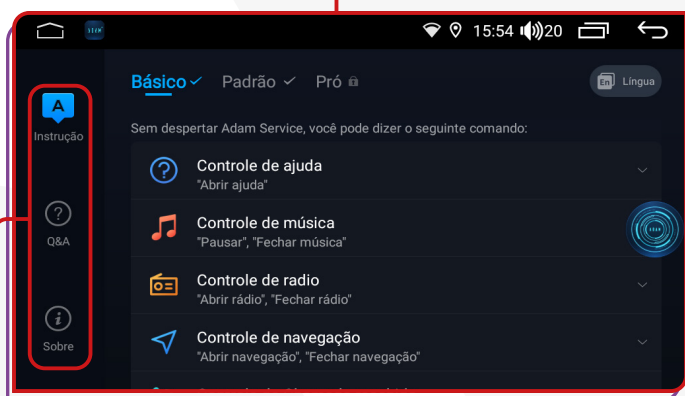
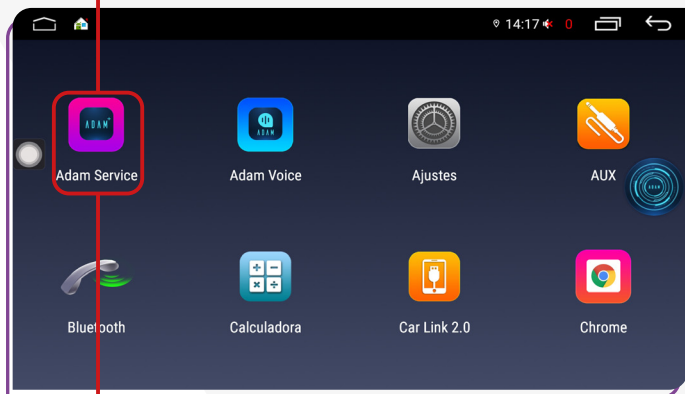

Do lado esquerdo da tela, você encontra três opções:

- 1) Instrução;
- 2) Q&A;
- 3) Sobre

✓ INSTRUÇÃO

Ao clicar nessa opção, é exibido no lado direito da tela, os recursos Básico, Padrão e Pró.

Para que o Adam tenha boa funcionalidade, ative o Wi-Fi da sua multimídia.

✓ BÁSICO

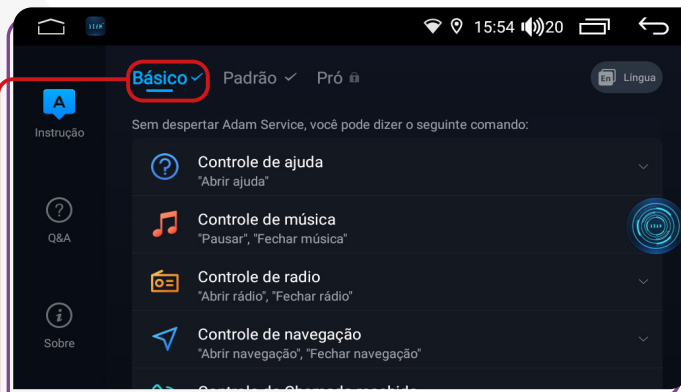

Sem precisar dizer o comando "Oi Adam", você consegue acionar o comando de "Abrir e Fechar" aplicativos como: **Central de Ajuda, Reprodutor de Música, Rádio, Mapa (navegação), Chamadas de Telefone, Reprodutor de Vídeo e Controles de Sistema.**

✓ PADRÃO

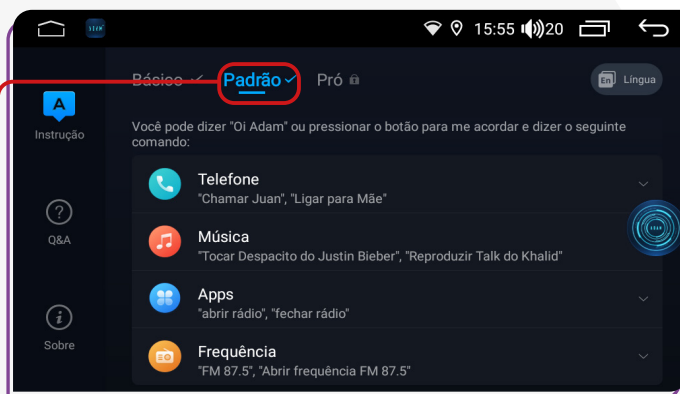

Ao proferir o comando "Oi Adam" ou ao clicar no botão flutuante presente na tela da multimídia, o assistente reconhece comandos para **ligação de chamadas, pedido de músicas, abrir e fechar aplicativos e selecionar frequência de rádio desejada.**

✓ PRÓ



Recurso disponível apenas na versão Pró. Você pode acionar o Adam realizar a pesquisa por voz para comandos de **Navegação, Música e Youtube**.

✓ STANDARD VERSION RECURSO BÁSICO

Exemplos de comandos básicos que você pode delegar ao Adam:

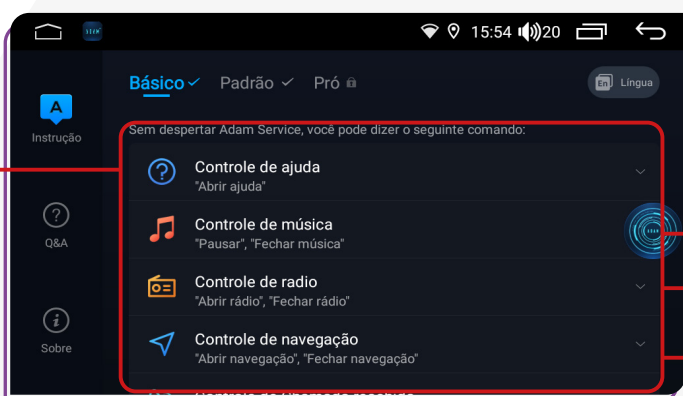

✓ CONTROLE DE AJUDA

- "Abrir Ajuda";
- "Ajuda".

✓ CONTROLE DE MÚSICA

- "Pausar";
- "Abrir música online";
- "Música anterior";
- "Dar play".
- "Fechar música";
- "Fechar música online";
- "Próxima música";

✓ CONTROLE DE RÁDIO

- "Abrir rádio";
- "Fechar rádio";
- "Passar para direita";
- "Passar para a esquerda";
- "Próxima estação";
- "Estação anterior".

✓ CONTROLE DE NAVEGAÇÃO

- "Abrir navegação";
- "Fechar navegação".

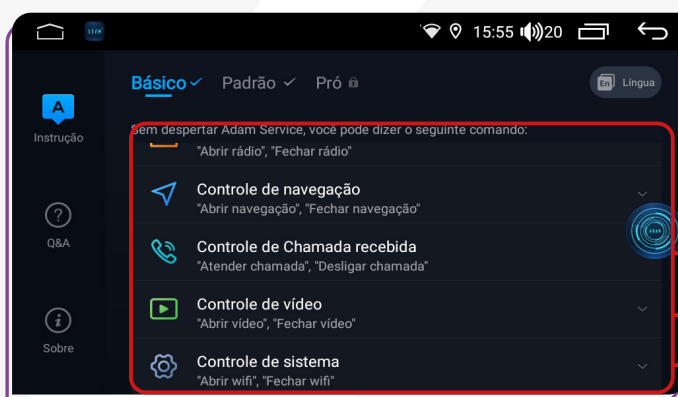

✓ CONTROLE DE CHAMADA RECEBIDA

- "Atender chamada";
- "Desligar chamada".

☑ CONTROLE DE VÍDEO

- “Abrir vídeo”;
- “Fechar vídeo”;
- “Abrir youtube”;
- “Fechar youtube”

☑ CONTROLE DE SISTEMA

- “Abrir Wi-Fi”;
- “Fechar Wi-Fi”;
- “Mudo”;
- “Com som”;
- “Ligar tela”;
- “Desligar tela”;
- “Mais alto”;
- “Abrir Bluetooth”;
- “Fechar Bluetooth”;
- “Abrir as configurações”;
- “Fechar as configurações”

*O telefone deve estar conectado ao Bluetooth.

☑ STANDARD VERSION RECURSO PADRÃO

Além dos recursos básicos mencionados anteriormente, o Adam também inclui os recursos da versão Padrão. Basta dizer “Oi Adam” seguido pelo comando de voz desejado, e ele o executará imediatamente.



☑ TELEFONE

Fale o número que deseja chamar. Por exemplo, “zero, um, dois, três, quatro, cinco, seis, sete, oito, nove”.

- “Chamar (contato)”, por exemplo “Chamar Andreia”.
- “Ligar para (contato)”, por exemplo “Ligar para mãe”.

☑ MÚSICA

A música que você deseja tocar já deve estar na multimídia. (Músicas Offline)

- “Tocar (nome da música)”;
- “Reproduzir (nome da música)”;
- “Escutar (nome da música)”.
- “Tocar (nome do cantor)”;

☑ APPS

- “Abrir (nome do aplicativo)”, por exemplo, Google;
- “Fechar (nome do aplicativo)”, por exemplo, Waze;
- “Tocar (nome da música no aplicativo desejado)”, por exemplo, “Tocar Thriller de Michael Jackson no Spotify”

O aplicativo que você deseja comandar por voz deve ter sido previamente instalado.

☑ FREQUÊNCIA

Fale a emissora e a faixa usada ou a faixa e depois a emissora. Exemplo:

- “FM 87.5”
- “Abrir frequência FM 87.5”

✓ PRO VERSION RECURSO PADRÃO

Além dos recursos descritos anteriormente na versão Standard, o Adam também possui recursos avançados.

Esta versão não está inclusa por padrão na multimídia, porém pode ser adquirida mediante atualização e pagamento de licença adicional diretamente com a TopPal.

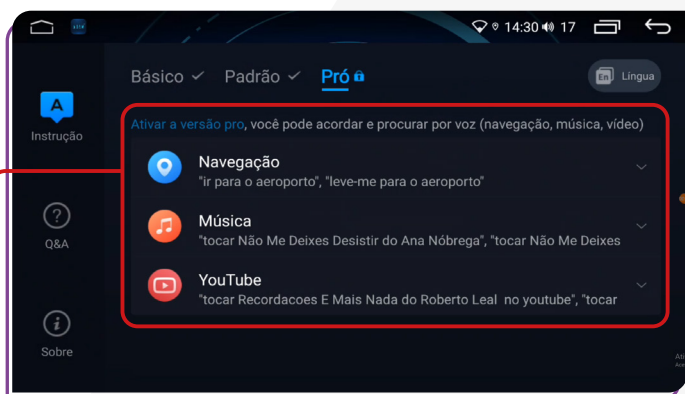

✓ NAVEGAÇÃO

Você precisa instalar uma ferramenta de navegação compatível com controle de voz, como o Google Maps, Waze, entre outros.

- "Mostre o caminho para São Paulo";
- "Vá para São Paulo";
- "Navegue para São Paulo";
- "Leve-me para São Paulo";
- "Leve-me para São Paulo";
- "Dê-me instruções para São Paulo";
- "Rota para São Paulo";
- "Encontre São Paulo";
- "Preciso de instruções para São Paulo";

✓ MÚSICAS

O Adam requer conexão com a internet para que você possa ouvir músicas online. Ele é capaz de compreender frases e executar comandos, por exemplo: "Toque a música [nome da música] do cantor [nome do cantor]" no aplicativo [nome do aplicativo instalado].

- "Toque a música Viva La Vida do Coldplay no Spotify".
- "Escutar Waka Waka da Shakira no Youtube".
- "Reproduzir Aquarela de Toquinho no Deezer".

Compatibilidade suportada: Spotify, Youtube e Deezer

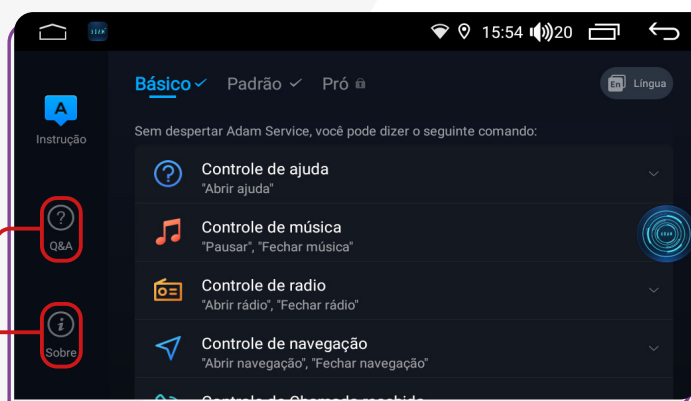

✓ Q&A

Nessa opção, você pode conferir as perguntas que geralmente surgem e as soluções pra elas.

✓ SOBRE

Nessa opção, você pode ver as informações sobre a versão do Adam e até atualizar da versão Standard para a Pro.

✓ BARRA DE ATALHOS

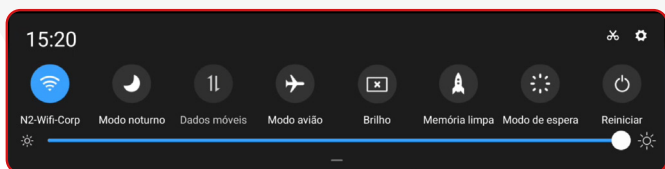

Para acessar a barra de atalho pressione a parte superior da tela, segure e arraste pra baixo.

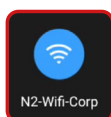

✓ WI-FI

Ao tocar no ícone "Wi-Fi", você pode ativar ou desativar a conexão. Se você pressionar e segurar o ícone "Wi-Fi" por 2 segundos, abrirá um atalho para se conectar às redes disponíveis, permitindo que você selecione a rede desejada.

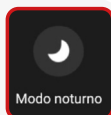

✓ MODO NOTURNO

Ao ativar essa opção, você pode ligar ou desligar a tela. Você pode ativá-la novamente tocando em qualquer lugar da tela.

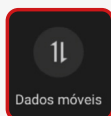

✓ DADOS MÓVEIS

Ative essa opção para que sua multimídia tenha acesso à internet através de um plano de dados.

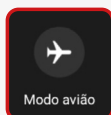

✓ MODO AVIÃO

Selecione o modo avião quando for necessário desativar as funções de comunicações sem fio como chamadas, mensagens e acesso à internet. É útil em situações onde é necessário desligar os sinais sem fio em áreas sensíveis à interferência.

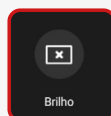

✓ BRILHO

Para aumentar ou diminuir a intensidade do brilho na tela, você pode ficar clicando no ícone para ajustar o brilho ou pressionar e mover na linha de brilho para a intensidade desejada.

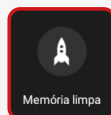
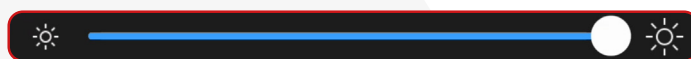

✓ MEMÓRIA LIMPA

Ao selecionar essa opção, o sistema da multimídia realizará uma limpeza de cache.

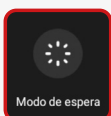

✓ MODO DE ESPERA

Ao clicar neste ícone, você colocará seu i-Cartablet em modo de espera, onde a tela exibirá automaticamente a hora e a data atual.

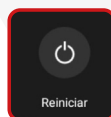
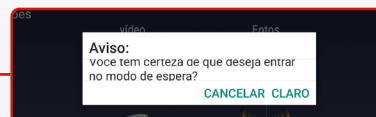

✓ REINICIAR

Ao clicar nesta opção, você pode reiniciar seu i-Cartablet caso não esteja funcionando corretamente.

✓ AJUSTES DE WI-FI

Clicando nesse item, é possível configurar as seguintes funções:



✓ WI-FI

Nessa função, é possível conectar-se a uma rede sem fio e acessar a internet, permitindo a transmissão de conteúdo online, como música, vídeo e outros aplicativos de acesso online.

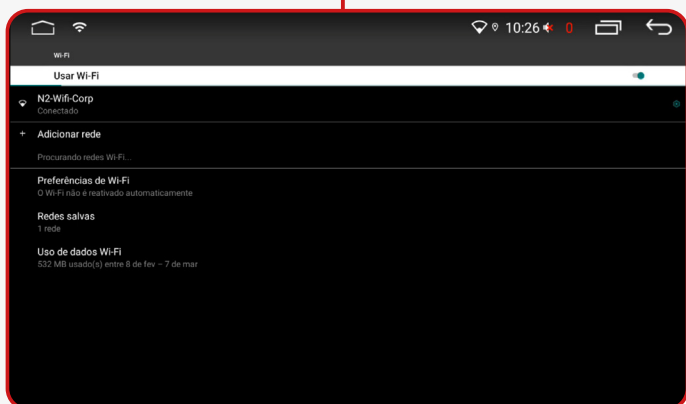

✓ USO DO DADOS

Nessa função, é possível visualizar os detalhes do consumo de internet em um intervalo de tempo determinado.

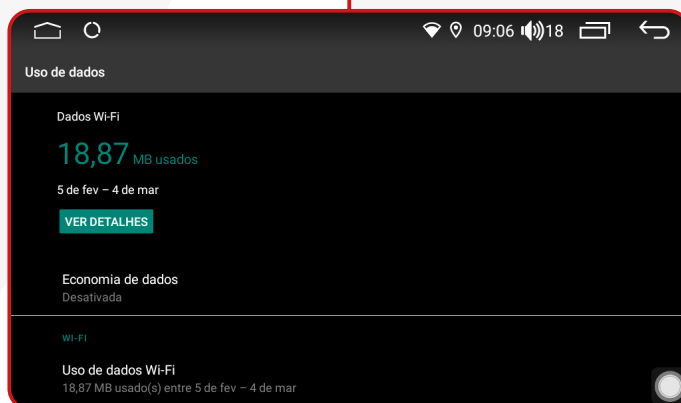

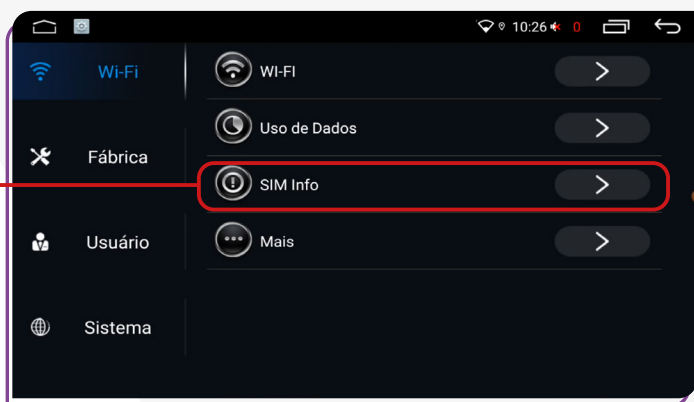

☑ SIM INFO

Obtenha detalhes do seu cartão SIM clicando aqui. Veja o número de telefone, status de rede, roaming e mais.

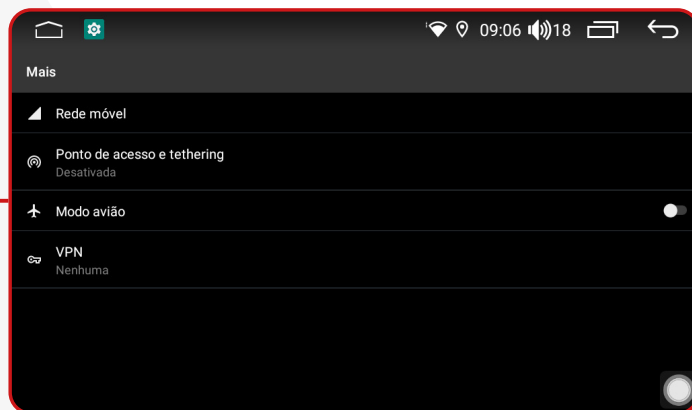

Além disso, você pode:

- Habilitar o acesso à internet em sua multimídia inserindo um cartão SIM e ativando a rede móvel;
- Pode compartilhar a conexão à internet com outros dispositivos através da função "Ponto de acesso e tethering" e realizar a configuração necessária;
- Ativar o "Modo avião" da multimídia;
- Configurar uma VPN.

VPN (Virtual Private Network, em inglês) é uma ferramenta que cria uma conexão segura e criptografada entre a sua multimídia e a internet. Essa conexão passa por um servidor remoto operado pelo provedor de VPN, que mascara o endereço IP da multimídia e criptografa todos os dados enviados e recebidos. Isso significa que sua atividade online fica protegida contra hackers, espionagem governamental, rastreamento de provedores de serviços de internet e outras ameaças à privacidade.

✓ AJUSTES DE FÁBRICA



A senha para essa função é: **3368**.

É importante reforçar que, para fazer alterações nas configurações de fábrica, é necessário ter conhecimento na operação da sua multimídia, caso contrário, poderá alterar o funcionamento adequado do seu i-Cardtable.

✓ TELA

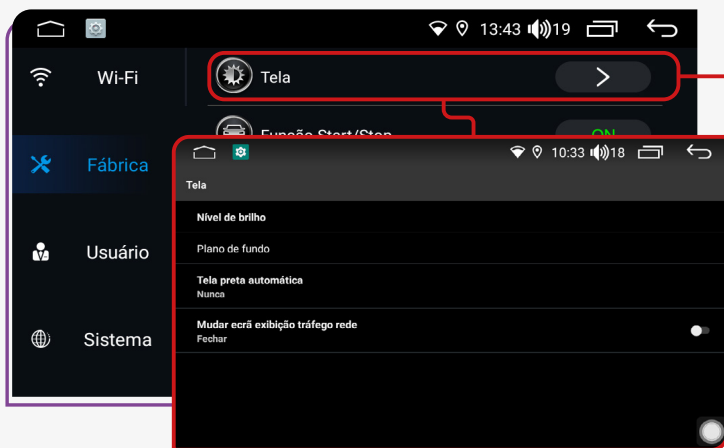

Ao clicar em **"Tela"**, você pode ajustar o nível de brilho da tela, definir o plano de fundo (papel de parede), e determinar o tempo para a tela entrar em modo de espera automaticamente. Além disso, é possível exibir a quantidade de kilobits por segundo (K/s) sendo consumidos do pacote de dados da internet.

✓ FUNÇÃO START/STOP



Quando houver diminuição da voltagem do veículo, o i-Cardtablet continuará ligado. Isso significa que mesmo quando o carro diminuir a energia em paradas obrigatórias durante a viagem, como em semáforos, a sua multimídia não vai desligar sozinha.

☑ ÁUDIO

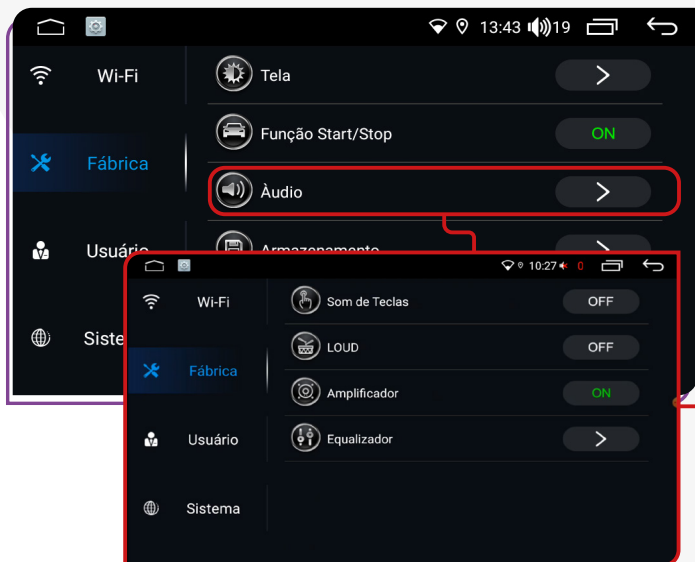

Ative ou desative os **Som de Teclas** da tela do seu i-Cardtablet.

Controle a intensidade do volume e do som ativando ou desativando a função **LOUD**.

Ajuste as configurações do amplificador do som usando a função **"Amplificador"**.

Explore o **Equalizador** para ajustar as configurações de áudio, com 8 faixas pré-definidas e opção de ajuste personalizado.

☑ ARMAZENAMENTO

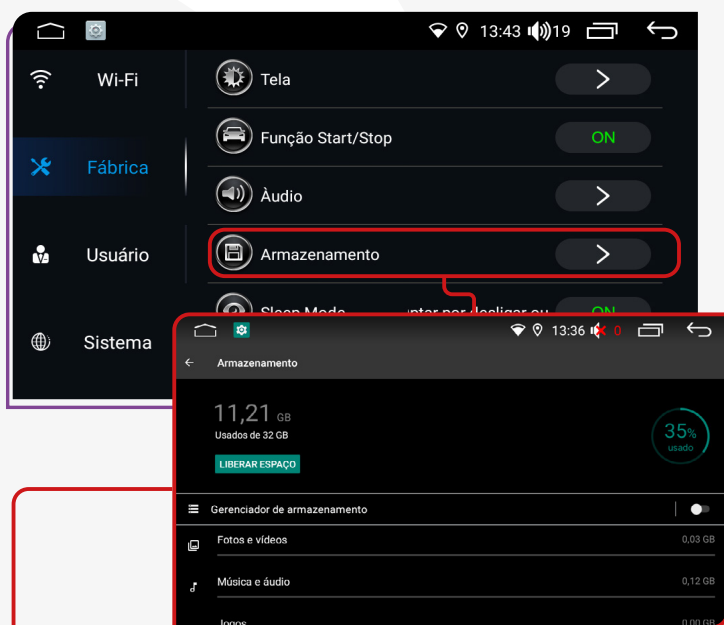

Essa função mostra o espaço disponível no armazenamento interno e externo da sua multimídia, permitindo que você gerencie melhor seus arquivos e aplicativos.

☑ SLEEP MODE



Quando o carro faz uma parada rápida, como ao entrar no estacionamento de um supermercado e desligar o motor, a multimídia entra no **"Modo Dormir" (Sleep Mode)**. Isso significa que ele fica em estado de repouso, com a tela desligada e algumas funções menos importantes temporariamente pausadas para economizar energia. Quando o veículo é ligado novamente, a multimídia automaticamente desperta do modo dormir, e os aplicativos que estavam abertos anteriormente são retomados.

☑ INTERRUPTOR 360



Função ativada para veículos equipados de fábrica com câmera 360°, permitindo uma visão completa ao redor do carro para facilitar manobras e estacionamento.

Alguns modelos i-Tablets podem não conter essa função.

☑ CÂMERA FRONTAL



Ativa ou desativa a opção de câmera frontal manualmente.

☑ ATIVAR CÂMERA FRONTAL AUTOMÁTICA



A câmera frontal ativará automaticamente após desengatar a marcha ré e permanecerá ativa por dez segundos.

☑ INVERTER LINHAS GUIAS



Esta função possibilita corrigir as linhas guias da câmera, caso estejam invertidas.

☑ DETECTOR DE FALHAS USB



Ao ativar essa função, ao conectar um USB com erros internos (vírus, software, etc.), a multimídia realizará as correções necessárias para garantir o bom funcionamento do USB e do seu i-Cartablet.

☑ ATIVAR TECLAS



Ativando essa função, você pode ativar e reverter as teclas do volante.

☑ ALIMENTAÇÃO DE ANTENA

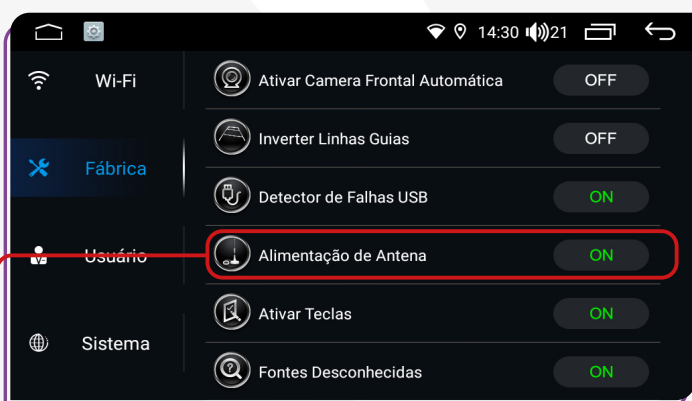

Essa função é recomendada para garantir o funcionamento adequado da antena do amplificador de som, caso o veículo esteja equipado com tal componente.

☑ FONTES DESCONHECIDAS



Ativando essa função, você pode instalar aplicativos que não estão disponíveis na Play Store.

☑ HD REVERSING VIDEO FORMAT (TVI/AHD)

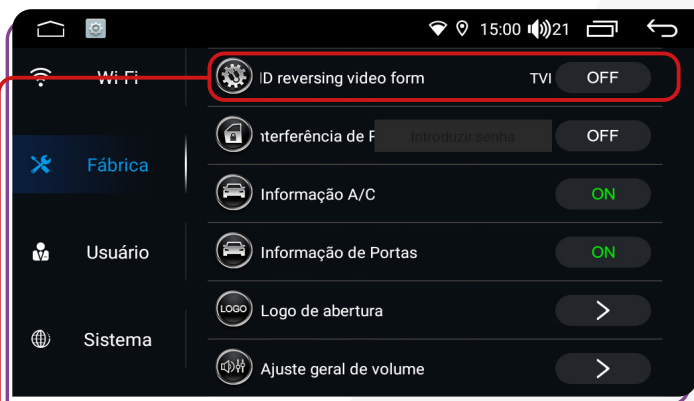

HD Reversing Video Format (TVI/AHD): Ativando esta função, é possível trocar o formato de visualização do sinal de vídeo da câmera traseira de TVI para AHD.

☑ INFORMAÇÃO A/C

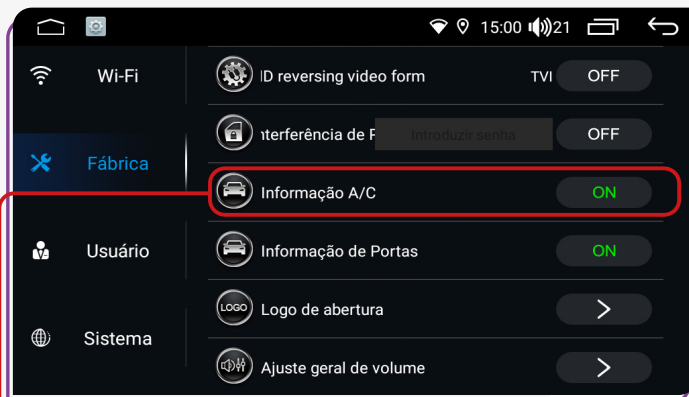

Ativando esta função você poderá visualizar as informações do ar-condicionado dentro do veículo.

☑ INTERFERÊNCIA DE PORTAS



Função exclusiva para engenharia de fábrica.

☑ INFORMAÇÃO DE PORTAS

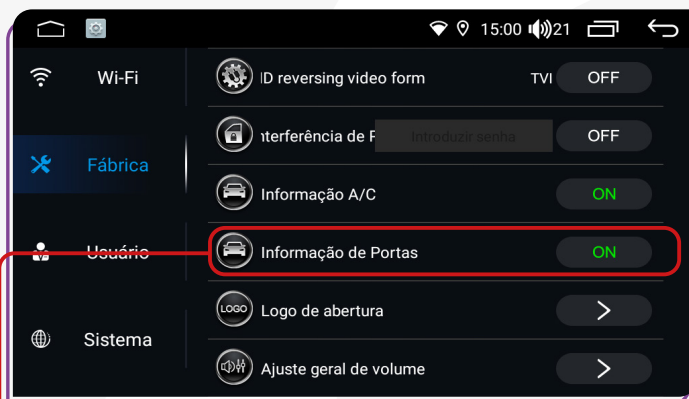

Ao ativar essas funções, caso alguma das portas do veículo esteja aberta, você receberá um alerta informando que as portas não estão devidamente travadas ou fechadas.

☑ LOGO DE ABERTURA



Essa função permite definir o logotipo de sua preferência a ser exibido quando a multimídia for iniciada.

☑ AJUSTE GERAL DE VOLUME

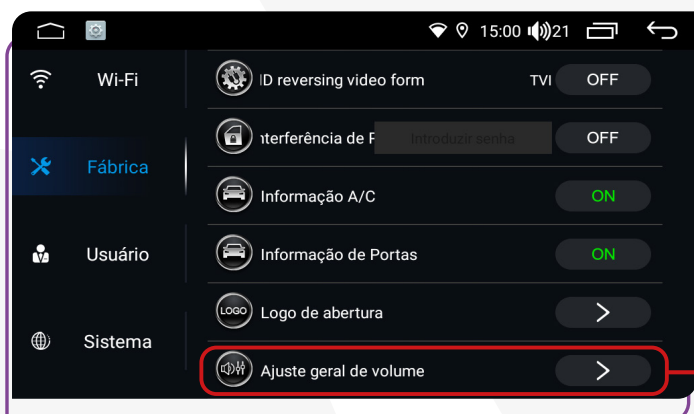

Essa função permite alterar o volume geral do i-cartablet, incluindo os sons de aplicativos e mídias que estão sendo executadas.

☑ MODELO DE VEÍCULO (CANBUS)

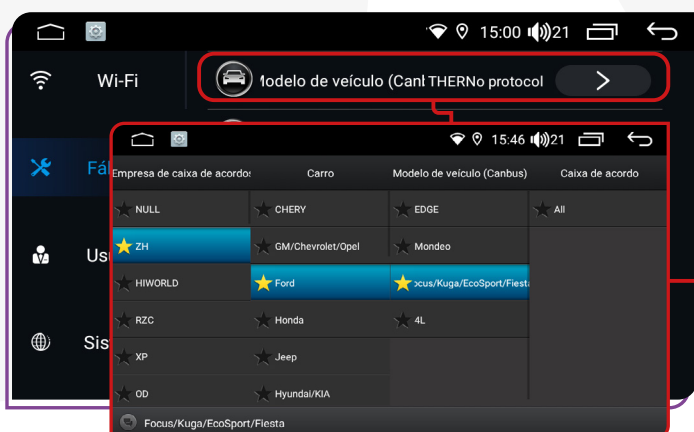

Ao acessar esta função, é possível configurar o modelo do veículo, garantindo uma integração mais eficiente entre as funções da multimídia e as características de fábrica do automóvel.

A configuração da canbox pode ser necessária para assegurar a comunicação correta entre o sistema do i-Cartablet e do veículo, possibilitando a exibição precisa de informações essenciais. Após a configuração, é importante realizar testes para garantir que as informações estejam sendo exibidas corretamente no sistema da sua multimídia.

✓ PROTOCOL PRINT



Função exclusiva para engenharia de fábrica.

✓ TIPO DE TV

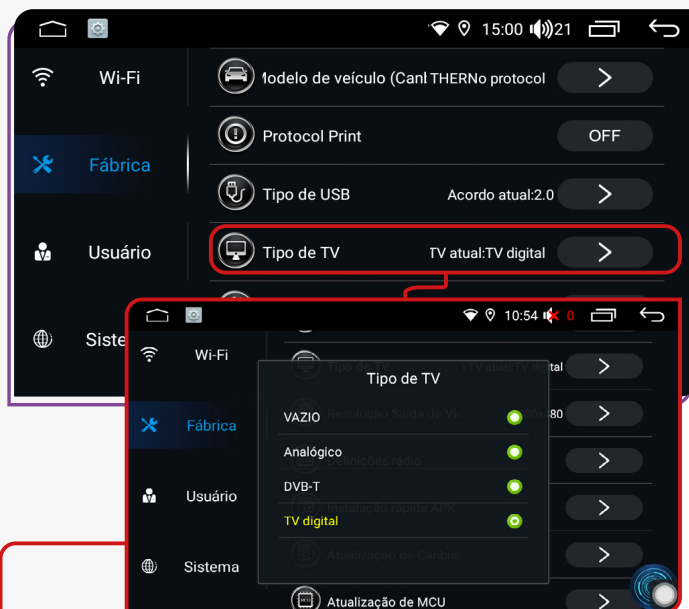

Esta função permite seleccionar a antena de TV, caso instalada.

✓ TIPO DE USB

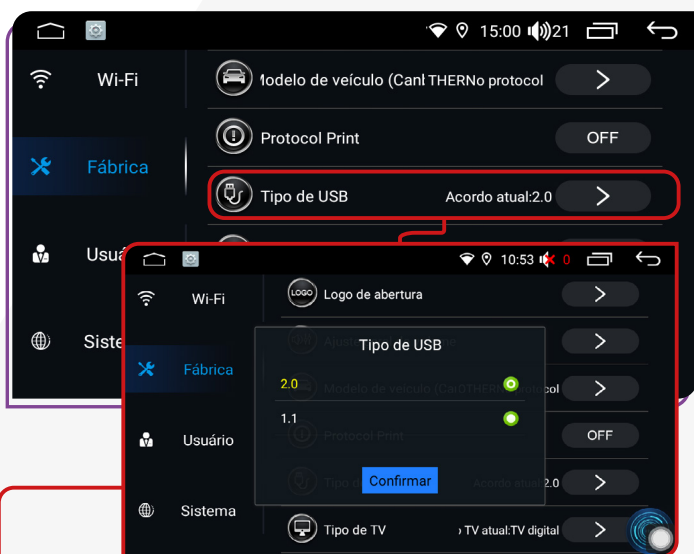

Essa opção permite seleccionar entre USB 1.1 e 2.0. No entanto, é recomendável manter sempre a opção USB na versão 2.0.

✓ RESOLUÇÃO SAÍDA DE VÍDEO

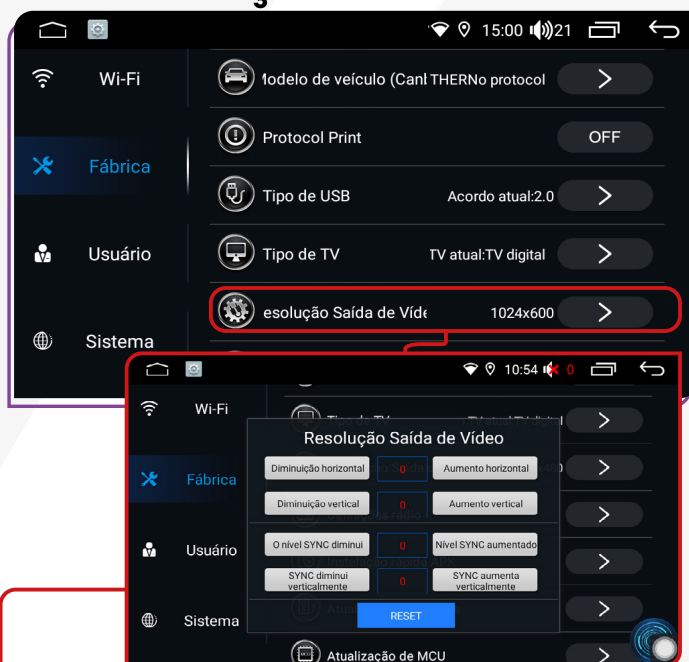

Essa função ajusta tanto o posicionamento vertical quanto horizontal da saída de vídeo.

✓ INSTALAÇÃO RÁPIDA APK

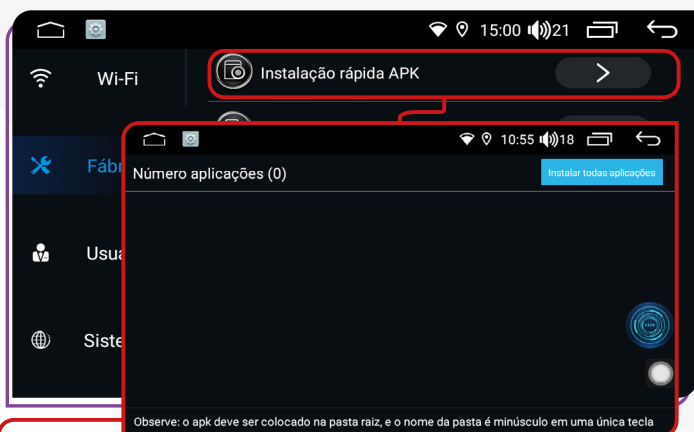

Esse atalho permite a instalação rápida de aplicativos que não estão disponíveis na Play Store.

✓ ATUALIZAÇÃO DE MCU

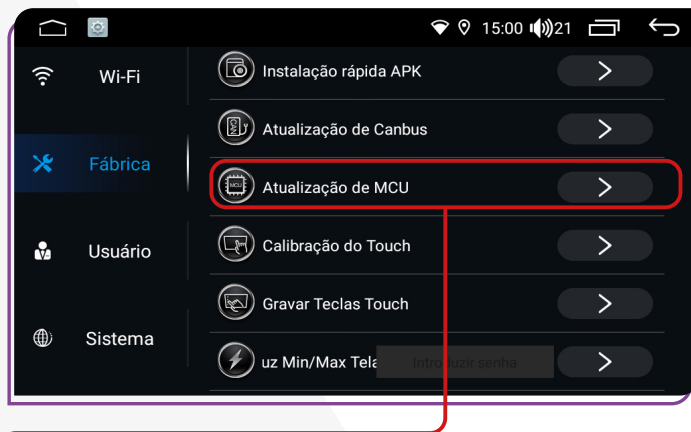

Função exclusiva para engenharia de fábrica.

✓ CALIBRAÇÃO DO TOUCH

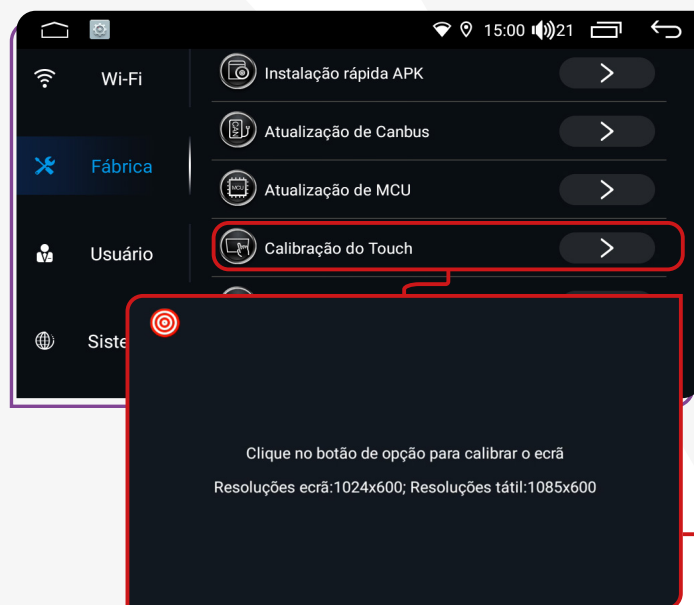

Ao clicar nessa função, é possível calibrar a tela do i-Tablet. Basta deslizar pelo caminho pontilhado vermelho, ao final do processo a tela estará calibrada.

☑ GRAVAR TECLAS TOUCH



Função desativada nessa multimídia.

☑ SELEÇÃO UI

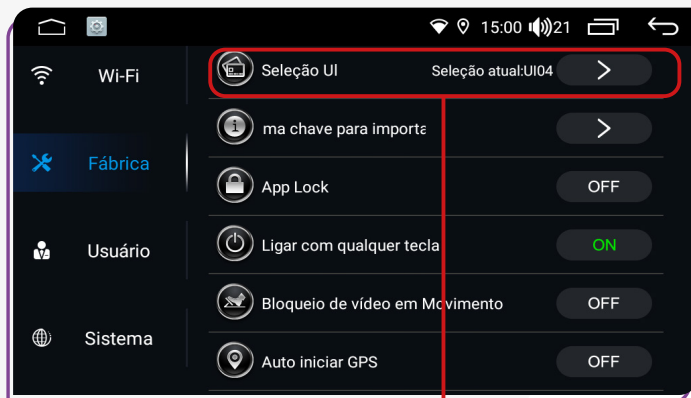

Função disponível somente para engenharia de fábrica.

☑ LUZ MIN/MAX TELA



É necessário ter senha para ativar essa função. (Entre em contato com suporte). Esta função permite regular a intensidade do brilho da tela.

☑ UMA CHAVE PARA IMPORTAR



Função disponível somente para engenharia de fábrica. Função indicada para salvar a configuração da multimídia na memória interna para utilizar como configuração salva.

☑ APP LOCK

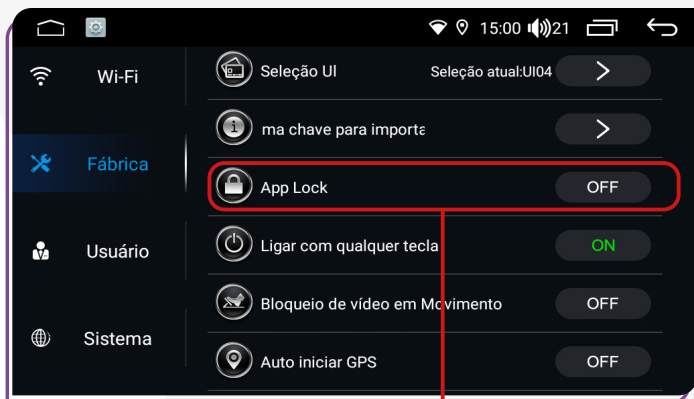

Use **"App Lock"** para bloquear todos os aplicativos, deixando apenas a tela principal visível. Retorne ao menu ajustes de fábrica para desativar essa opção e desbloquear os aplicativos.

☑ BLOQUEIO DE VÍDEO EM MOVIMENTO



Ao ativar essa função, você pode bloquear a reprodução de vídeos enquanto dirige o veículo.

☑ LIGAR COM QUALQUER TECLA



Ao habilitar a função **"Ligar com qualquer tecla"**, você pode clicar em qualquer tecla na tela para usar o i-Cardtablet.

☑ AUTO INICIAR GPS

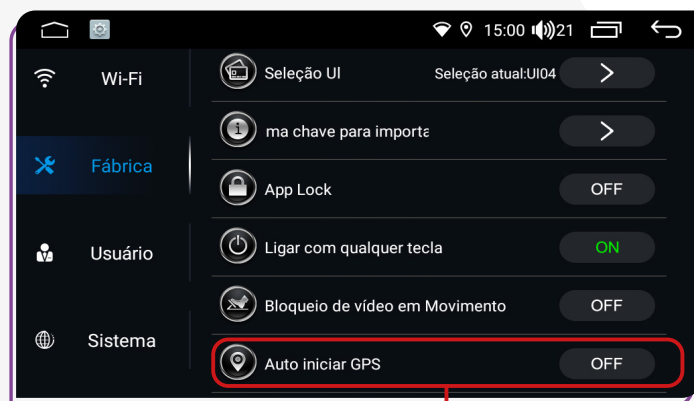

Ao ativar a função **"Auto iniciar GPS"**, ao ligar o carro e o i-Cardtablet, o aplicativo de GPS previamente instalado e configurado pelo usuário será aberto automaticamente.

☑ HORA DE OSD



Quando você ativar esta função, a multimídia será automaticamente desligada após um período de inatividade.

☑ UNIDADE DE TEMPERATURA (CELSIUS/FAHRENHEIT)



Ao ativar nessa função, é possível alterar as Unidade de medida da temperatura de Graus Celsius [°C] para Graus Fahrenheit [°F].

☑ A VELOCIDADE É SUPERIOR A 20 KM/H FECHA O VÍDEO



Se o veículo tiver leitura automática da velocidade de fábrica, qualquer vídeo em reprodução será bloqueado ao atingir 20km/h.

☑ INVERTER CÂMERA DE RÉ



Ao ativar essa função, você pode alterar a visualização da câmera de ré quando engata a marcha à ré.

☑ ILUMINAÇÃO DE TECLAS



ON As teclas da multimídia se iluminarão automaticamente quando os faróis do veículo forem ligados e se apagarão quando os faróis forem desligados.

OFF As teclas se iluminarão automaticamente de acordo com o horário da central. Por padrão, elas se acenderão às 19:00 e se apagarão às 07:00.

☑ ATIVAR VOLUME PADRÃO



Ao ativar a função **"Ativar Volume Padrão"** ao ligar o veículo e a multimídia, o som (música) será reproduzido automaticamente.

☑ CORES DAS TECLAS (RGB)



Função desativada nessa multimídia.

☑ DEFINIR VOLUME PADRÃO



Na Função **"Volume padrão"**, você pode personalizar numa escala de 0 até 36 o volume do som dentro do carro.

✓ COMANDO DE VOLANTE



Para veículos que possuem botões de controle no volante, é possível configurar suas funções ativando a opção **"Comando de Volante"**.

Basta acessar a tela dessa função, clicar no botão original do veículo ao mesmo tempo em que pressiona o botão correspondente na multimídia. O sistema reconhecerá automaticamente e salvará as configurações na memória.

✓ SALVAR ARQUIVO GPS

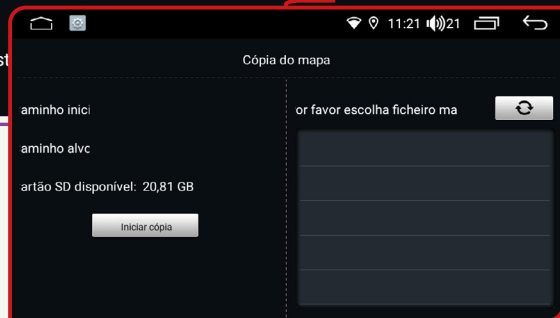

Função disponível somente para engenharia de fábrica.

✓ POSIÇÃO DAS PORTAS



Esta função só está disponível em veículos com rede CAN. Em diferentes países, o motorista pode dirigir do lado direito ou esquerdo. Para garantir que as informações sobre portas abertas sejam exibidas corretamente, é essencial definir o lado do motorista.

☑️ SEGURANÇA

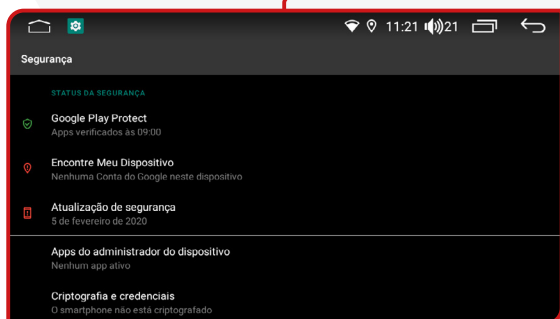

Ao acessar esta função, você poderá verificar o status de segurança do dispositivo e realizar a atualização do sistema pelo Google Play. Essa ação é indispensável, pois auxilia na detecção de vírus ou arquivos que possam interferir no bom funcionamento do seu i-Cardtable.

☑️ CONFIGURAÇÃO DE GOOGLE

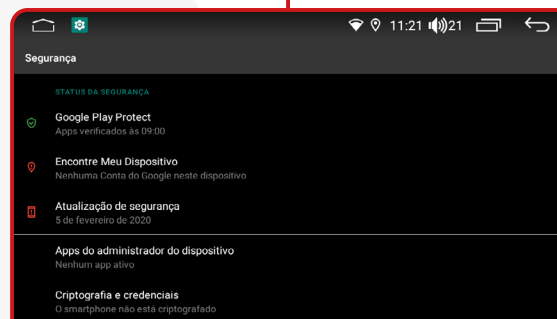

Nesta opção, é possível configurar a conta do Google. Ao clicar em **"Gerenciar sua Conta do Google"**, você pode verificar, ativar ou desativar as configurações da conta do Google vinculada ao dispositivo. Além disso, é possível revisar as configurações de privacidade das informações, como localização, dados pessoais, entre outros.

☑️ BACKUP E REDEFINIR

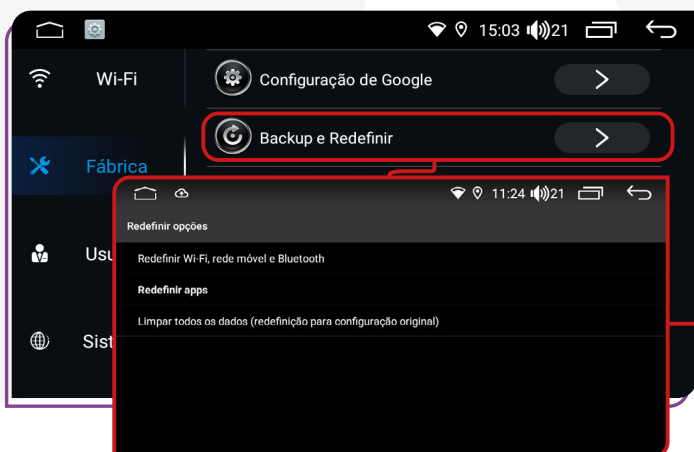

A senha para essa função é: 3368. Ao optar por redefinir as configurações de fábrica do dispositivo, é crucial possuir um conhecimento básico para evitar impactos no bom funcionamento do I-Cardtable.

☑ CONTA

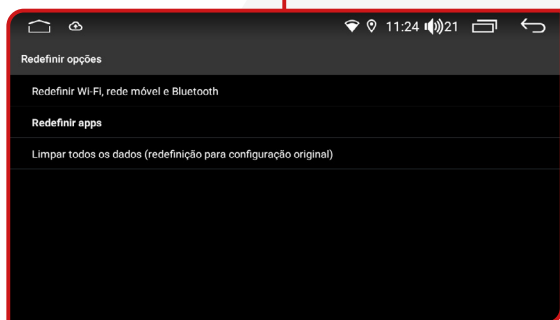

Ao acessar esta função, é possível configurar a conta do Google (Gmail) que será associada ao dispositivo. Você tem a opção de adicionar uma nova conta, bem como ativar ou desativar a sincronização de dados para as contas configuradas no dispositivo.

☑ ACESSIBILIDADE

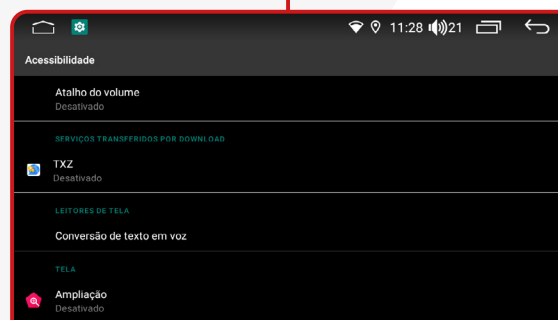

Ao acessar esta função, é possível realizar ajustes no dispositivo, como modificar o tamanho dos textos, ampliar a tela ao visualizar tópicos específicos e ativar ou desativar a formatação de legendas para vídeos. Além disso, você pode realizar ajustes no balanço do áudio conforme suas preferências.

✓ OPÇÕES DE DESENVOLVEDOR

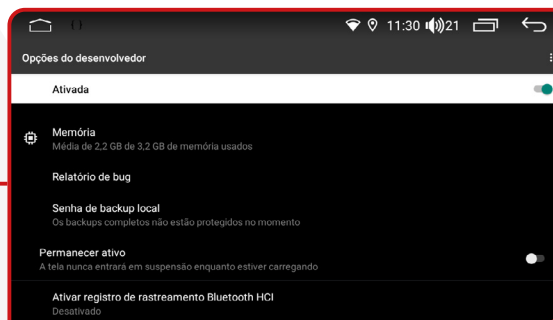

Função disponível somente para engenharia de fábrica com senha de acesso.

✓ GPS



Esta função permite ativar e desativar a localização do dispositivo. Porém, é importante observar que alguns aplicativos que dependem do recurso de localização podem não funcionar corretamente quando a localização está desativada."

✓ SET SCREEN



Função desativada, a tela não permite alterações de cor.

✓ USB2CVBS OUTPUT SETTING



Função disponível somente para engenharia de fábrica.

✓ AJUSTES DE USUÁRIO

✓ IDIOMA E ENTRADA

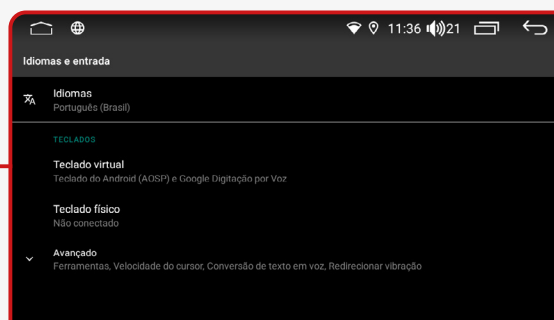

Nesta função, você pode facilmente alterar o idioma do dispositivo. Ao clicar em "Idiomas", você pode adicionar um novo idioma à sua es-

colha. Além disso, ao clicar em "Teclado virtual", é possível gerenciar o teclado exibido no dispositivo de acordo com o idioma selecionado, podendo adicionar teclados adicionais conforme necessário. Por fim, ao clicar em "Avançado", você pode ativar o corretor ortográfico compatível com o idioma selecionado em sua multimídia.

✓ SENSOR DE ESTACIONAMENTO



Para veículos equipados com sensor de estacionamento de fábrica, ao ativar essa função no i-Carda-blet, é possível configurá-la para integração com os sensores do veículo.

✓ ATIVAR LINHAS GUIAS



Esta função ativa as linhas guias na imagem da câmera de ré.

☑ MODO MUDO EM MARCHA RÉ



Ativando a função “**Modo mudo em marcha Ré**”, ao engatar a marcha à ré, o i-Tablet interromperá qualquer reprodução de som, entrando em silêncio. O áudio será retomado após a conclusão do procedimento com o veículo.

☑ REDUZ VOLUME EM MARCHA RÉ



Ao personalizar a função “**Reduz Volume marcha Ré**” em uma escala de 0 a 20, quando a marcha ré for engatada e se houver música tocando, o volume do som será automaticamente reduzido.

☑ GPS MIX



Com a antena GPS instalada no veículo, ao ativar a função “**GPS Mix**”, você pode utilizar os sistemas GPS integrados na multimídia, obtendo uma localização mais precisa e utilizando com maior eficácia os aplicativos de GPS instalados no sistema.

☑ GPS MIX VOLUME

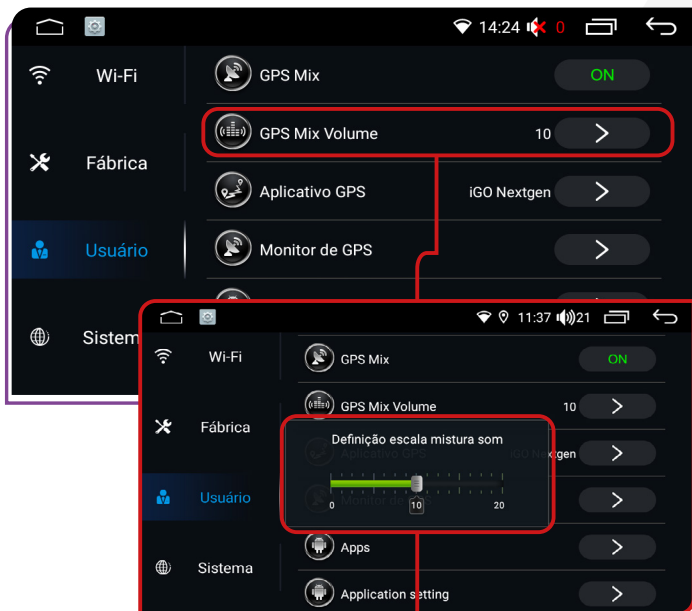

Com a antena GPS instalada no veículo, ao ativar a função "GPS Mix", você pode utilizar os sistemas GPS integrados na multimídia, obtendo uma localização mais precisa e utilizando com maior eficácia os aplicativos de GPS instalados no sistema.

☑ APLICATIVO GPS

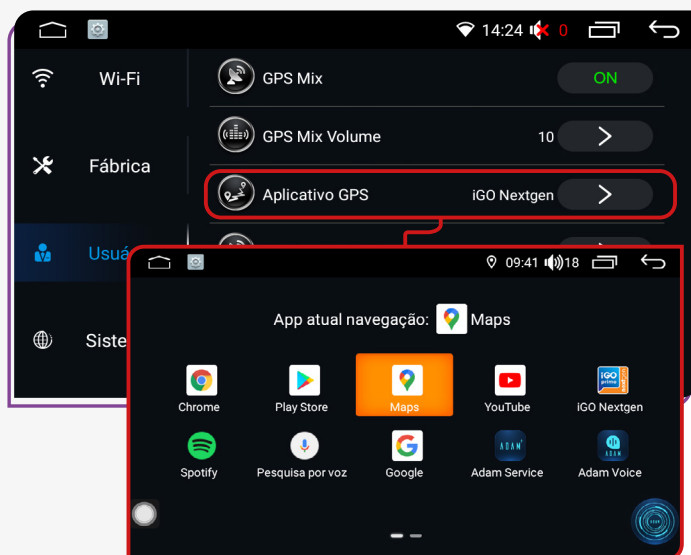

Ao acessar a função "Aplicativo GPS", é possível configurar o aplicativo de navegação GPS que será utilizado na multimídia. Basta clicar no botão correspondente a essa função e o sistema mostrará automaticamente os aplicativos compatíveis e selecionar o aplicativo de sua preferência.

☑ MONITOR DE GPS

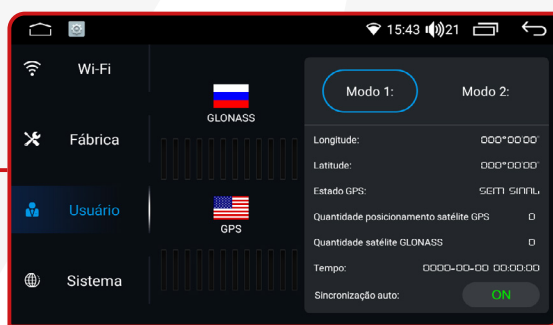

Permite ao usuário visualizar as informações de sinal do GPS (Auto -SYNC).

☑ APPS

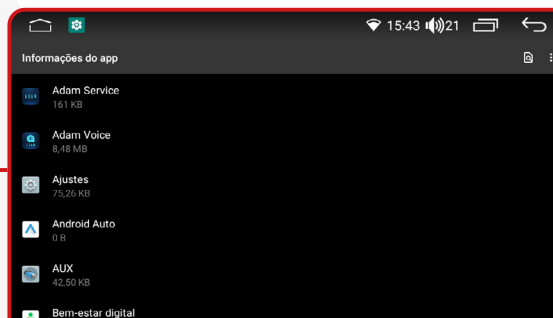
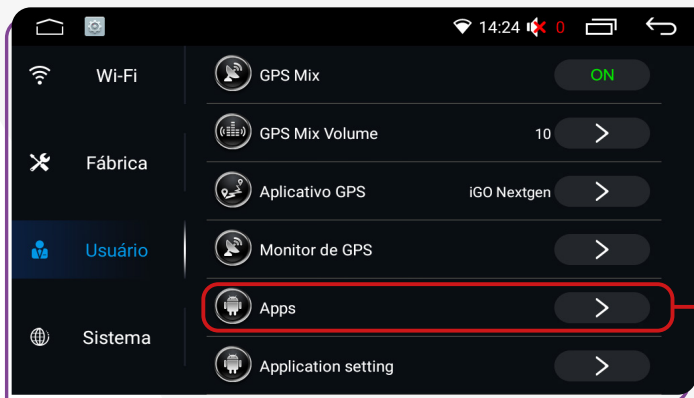

Este recurso permite acessar os aplicativos instalados na multimídia.

☑ APPLICATION SETTING

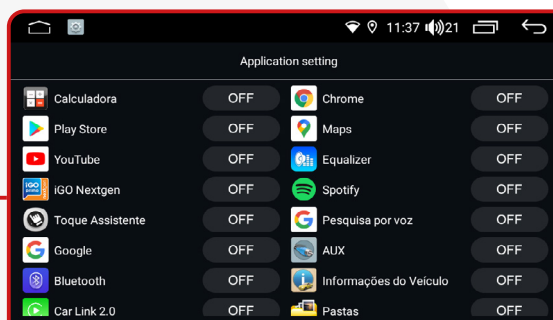
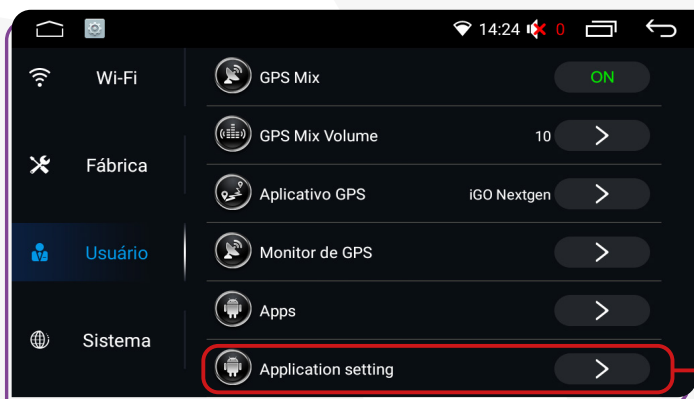

Ao ativar essa função, você pode escolher quais dos aplicativos instalados na Multimídia poderá ser executado automaticamente quando você ligar o carro e ligar a Multimídia.

✓ AJUSTES DE SISTEMA

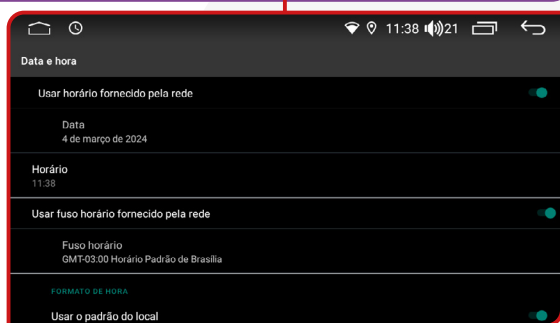
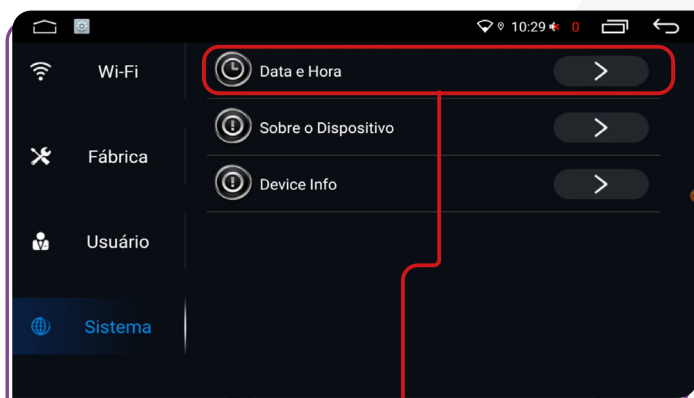

Nesta função, é possível ativar o horário fornecido pela rede, caso tenha um chip de dados instalado. Além disso, você pode ajustar o fuso horário de acordo com a região do país em que se encontra e selecionar o formato de hora desejado, seja de 24h ou 12h, conforme sua preferência.

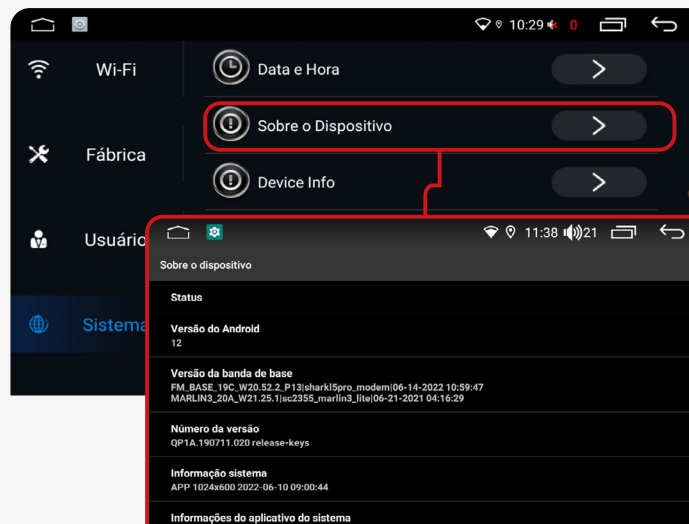

Esta opção possibilita visualizar informações gerais da multimídia como, versão do Android, CPU, sistema e MCU.

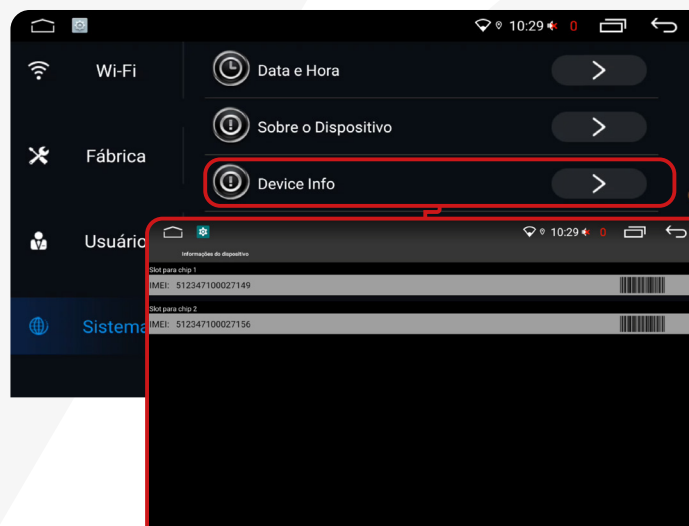

Esta opção possibilita visualizar o código para identificação do dispositivo que carrega informações como o fabricante e o modelo do dispositivo.

✓ AUXILIAR

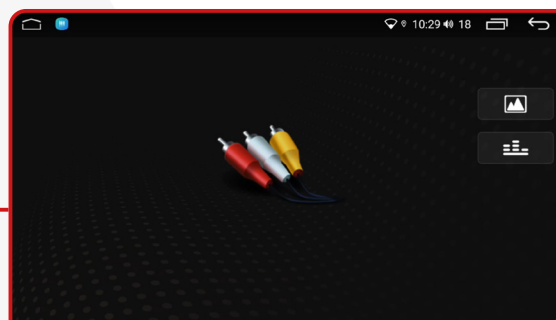
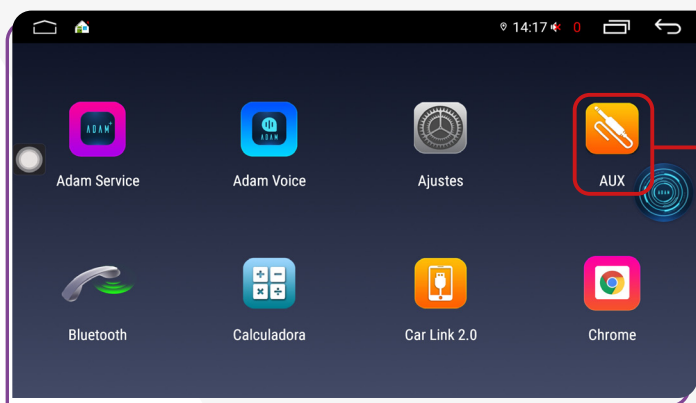

Após conectar um cabo auxiliar de entrada de vídeo externo ou uma câmera frontal à multimídia, acesse essa opção para ajustar a frequência do som (equalizador) e os parâmetros da imagem (brilho, saturação e contraste).

✓ GALERIA

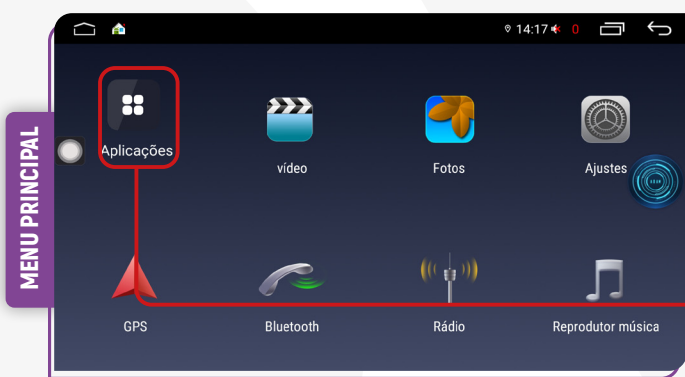

Para acessar a galeria, clique no ícone "Aplicações" no menu principal e localize o ícone "Fotos" no menu secundário.

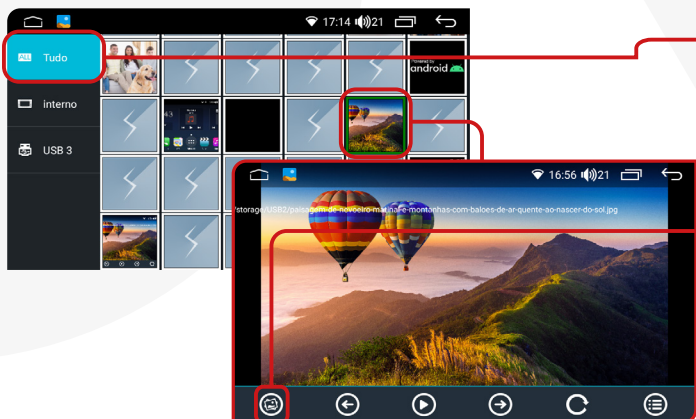
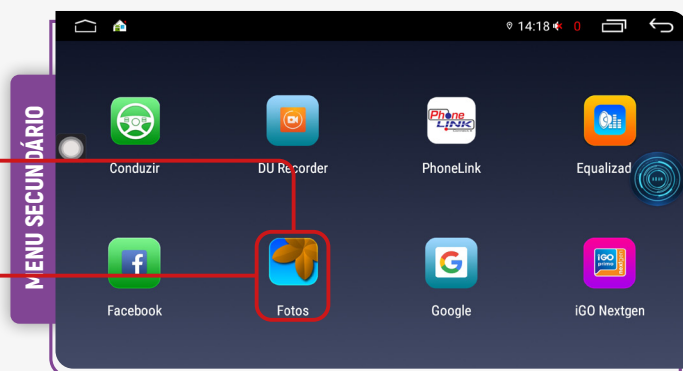

Clicando nesse ícone, você pode usar uma imagem específica, como papel de parede do seu I-cartablet.

Para realizar a transferência de arquivos de um dispositivo externo para a memória interna, siga o passo a passo abaixo:

- 1) Insira um dispositivo externo com os arquivos.
- 2) No menu secundário, clique no ícone **"Pastas"**.

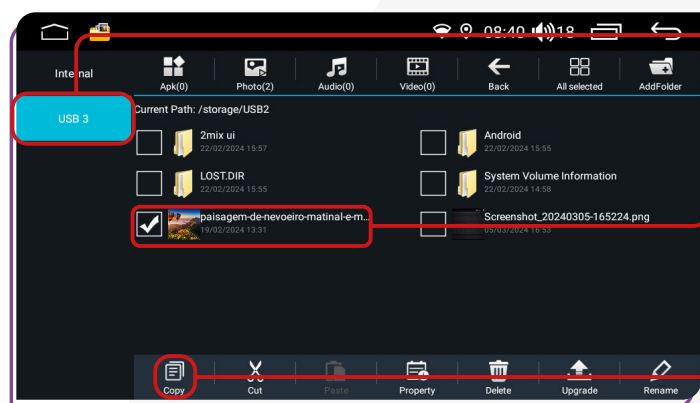
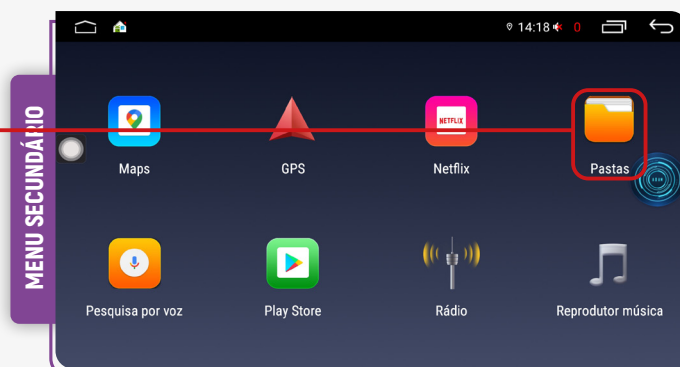

- 3) Selecione o dispositivo externo desejado.
- 4) Identifique e selecione os arquivos que deseja copiar na memória interna (HD) de seu dispositivo.
- 5) Clique no ícone **"COPIAR"**.

- 6) Selecione o armazenamento interno do seu dispositivo, e clique no ícone **"PASTE"**.
- 7) Automaticamente o sistema colará os arquivos selecionados e copiados.

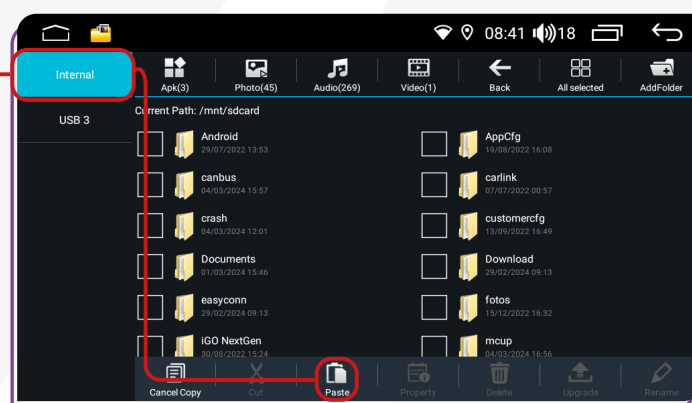

✓ PLAY STORE

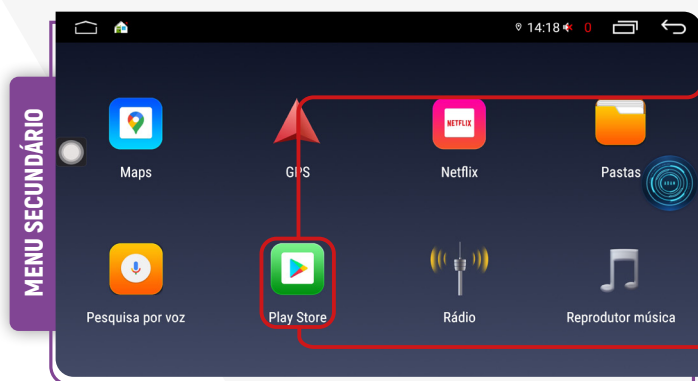

Para utilizar esta função, basta clicar no menu secundário no ícone "Play Store".

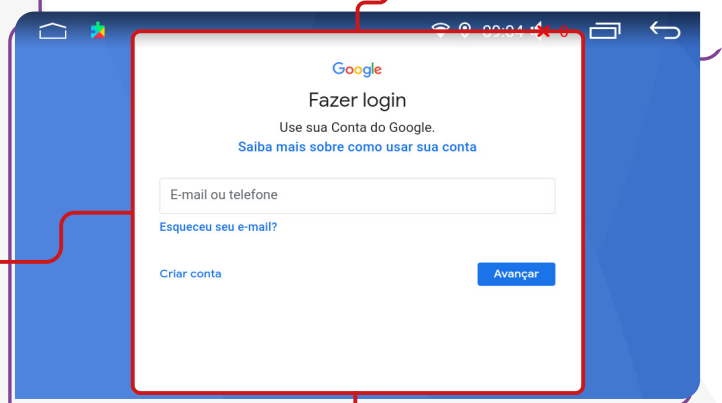
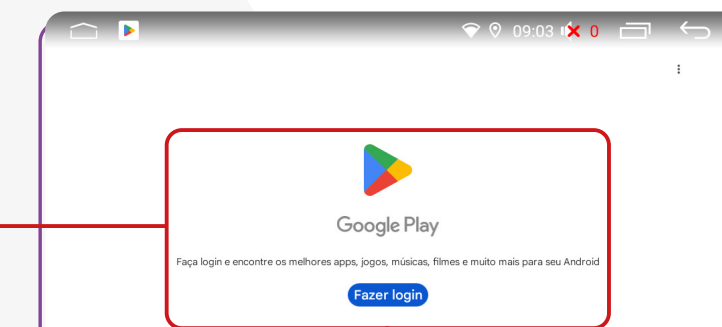

✓ LOGIN

Ao acessar o ícone da Play Store, será solicitado um login com e-mail e senha. Se não tiver uma conta, é possível criar uma nova ao clicar em "Criar Conta" e preencher os campos necessários.



Após preencher o e-mail e a senha, aparecerá na tela, os Termos de Serviço do Google para leitura. Após ler os termos, se desejar e estiver de acordo, clique em "Concordo" e, em seguida, "Aceitar".

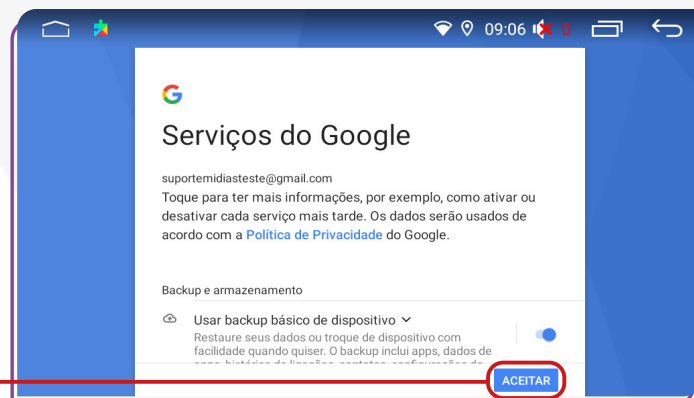

✓ APLICATIVOS

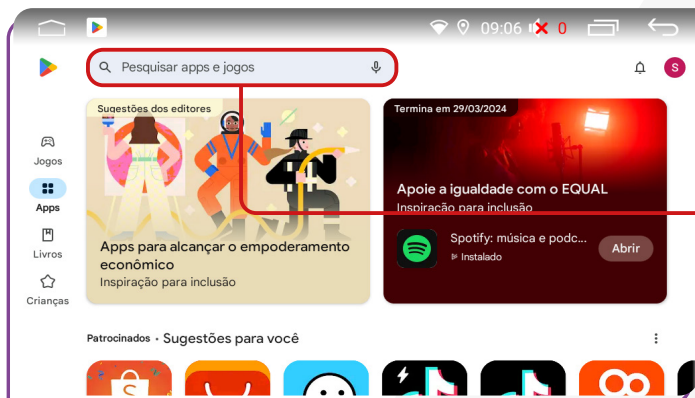

Após feito o login, a plataforma lhe mostrará aplicativos, jogos, e livros pagos e gratuitos para realizar instalações. Caso não encontre o aplicativo na página disponível, clicar em **"Pesquisar apps e jogos"** e digitar o nome do app que deseja.

✓ INSTALAÇÃO DE APLICATIVOS

Para instalar o aplicativo desejado, clique sobre ele e, em seguida, pressione **"Instalar"**.

Após a instalação, você pode usar o aplicativo clicando em **"Abrir"** ou tocando no ícone do aplicativo no menu secundário.

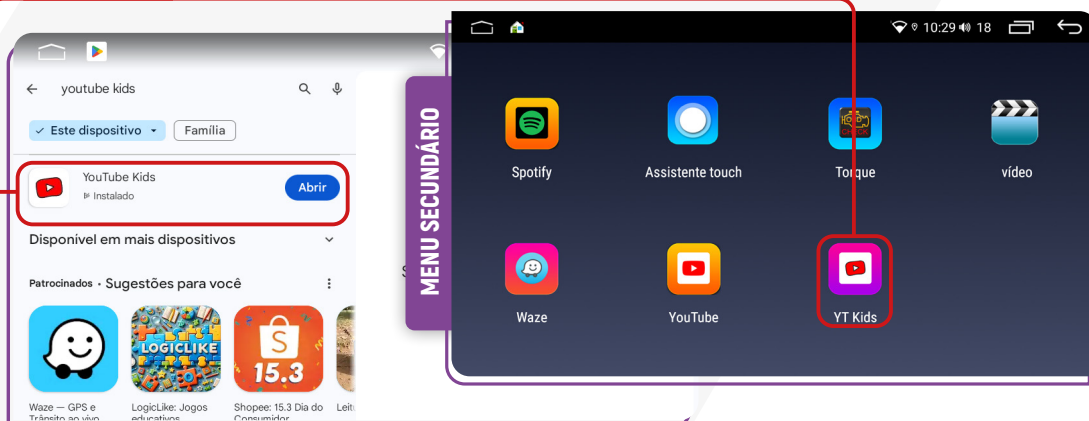
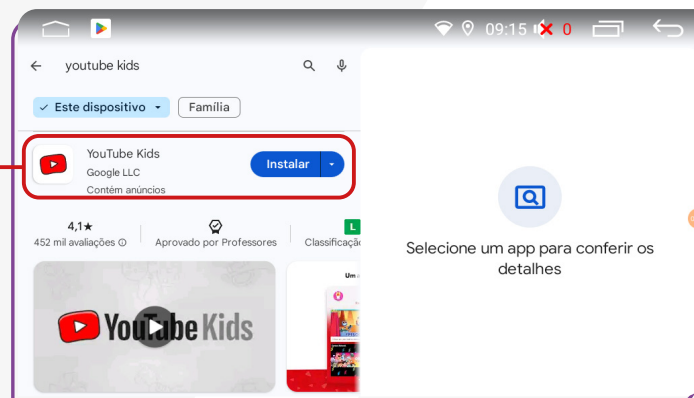

✓ DESINSTALANDO APLICATIVO

Para remover um aplicativo instalado no seu i-Cartablet, mantenha pressionado o ícone do aplicativo por 2 segundos, mova-o para o ícone de exclusão e clique em "OK" se realmente desejar excluir o aplicativo de sua multimídia



✓ ASSISTENTE TOUCH



Ao acessar esta função, é possível personalizar o botão flutuante do i-Cartablet. Você tem a opção de modificar o tamanho do botão e ocultá-lo quando estiver utilizando aplicativos ativos no i-Cartablet.

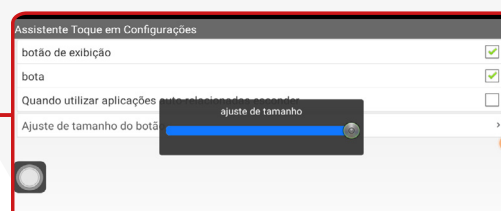

✓ CONDUZIR

Com essa função, é possível configurar os botões do volante do veículo para interagir com o i-Cardtablet. Siga os passos abaixo para acessar essa configuração:

1) No menu secundário, clique no ícone "Conduzir" ou acesse através de "Ajustes de Fábrica".

2) Deslize a tela até encontrar o item "Configuração Volante".

3) Para selecionar os botões, pressione simultaneamente os botões na multimídia e os botões correspondentes no volante. O botão no i-Cardtablet mudará de cor, indicando que a configuração foi realizada com sucesso.



✓ TORQUE

Para acessar essa função, clique no ícone "Torque" que se encontra no menu secundário.

A função "TORQUE" em multimídia exibe dados do veículo em tempo real, como velocidade do motor e temperatura do líquido de arrefecimento, obtidos pelo OBD-II. Esses dados são acessíveis via aplicativos como o Torque, permitindo ao motorista monitorar o desempenho do veículo e diagnosticar problemas facilmente.

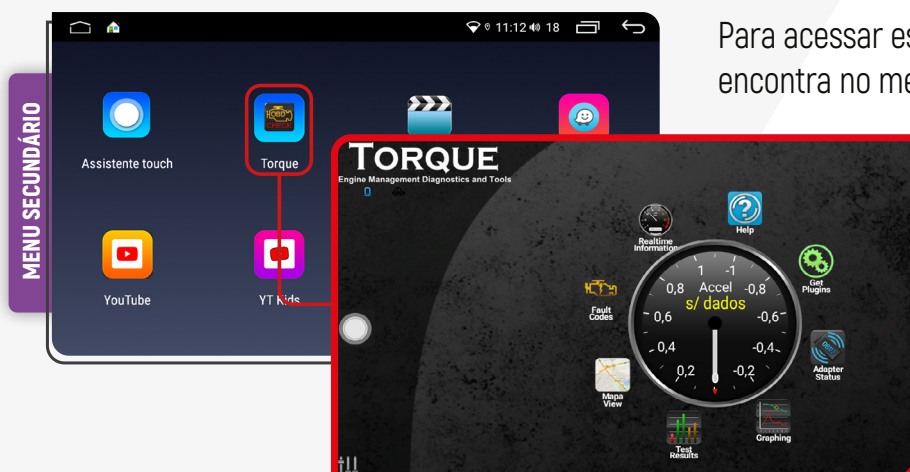

✓ RESOLUÇÃO DE PROBLEMAS

PROBLEMA	SOLUÇÃO
1) A central multimídia não liga	Verifique a integridade do fusível.
2) O touch screen apresenta erros, não reage ao toque.	Procure uma assistência técnica para verificar a integridade do touch e se o cabo flat não está desconectado ou com mal contato.
3) Dificuldade para sintonizar estações de rádio.	Verifique a conexão e a instalação da antena de rádio.
4) Baixa recepção de sinal das estações de rádio.	Inspeccione o aterramento da antena.
5) Indicador luminoso de som estéreo.	Sintonize corretamente na frequência. Altere para o modo MONO devido à recepção fraca de sinal de rádio.
6) Áudio com ruído.	Reveja a instalação e verifique possíveis interferências, a qualidade da fiação utilizada e o correto funcionamento do amplificador (se presente no projeto de som).
7) A TV não reproduz imagem.	Verifique a compatibilidade do módulo de TV instalado. Após isso, verifique se o defeito não está no módulo e se a(s) antena(s) de recepção de sinal está(ão) devidamente conectadas.
8) As imagens possuem ruídos.	Altere o sistema de cores para PAL ou NTSC, conforme necessário.

9) O Bluetooth não possui conexão.	Verifique a conexão entre o smartphone e a multimídia.
10) A ventoinha (cooler) da traseira não funciona.	Acione a ventoinha traseira automaticamente quando o processador estiver funcionando em altas temperaturas ou quando o volume do aparelho estiver acima de 30.
11) Cortes e falhas na reprodução de músicas ou chamadas de músicas ou chamada de voz via bluetooth.	Verifique a distância entre o smartphone e o i-Tablet e assegure-se de que o celular esteja a no máximo 5 metros de distância do dispositivo.

Os receptores de TV são opcionais e devem ser adquiridos separadamente.

Formatos de Arquivos Compatíveis:

- **Áudio:** MP3, WAV, APE, AAC, AMR, MP2, MKA, Flac, MID, RA e AC3.
- **Vídeo:** RMVB, MP4, AVI, 3G2, M2V, MOV, MPG, TS, TP, DAT, FLV, VOB, RM, MPEGia, SWF, WEBM, M4V, MKV, OGM e WMV.
- **Imagem:** JPG, PNG e GIF.

Esquema SWC

Preto = GND

Branco = AD1

Branco/Preto = AD2

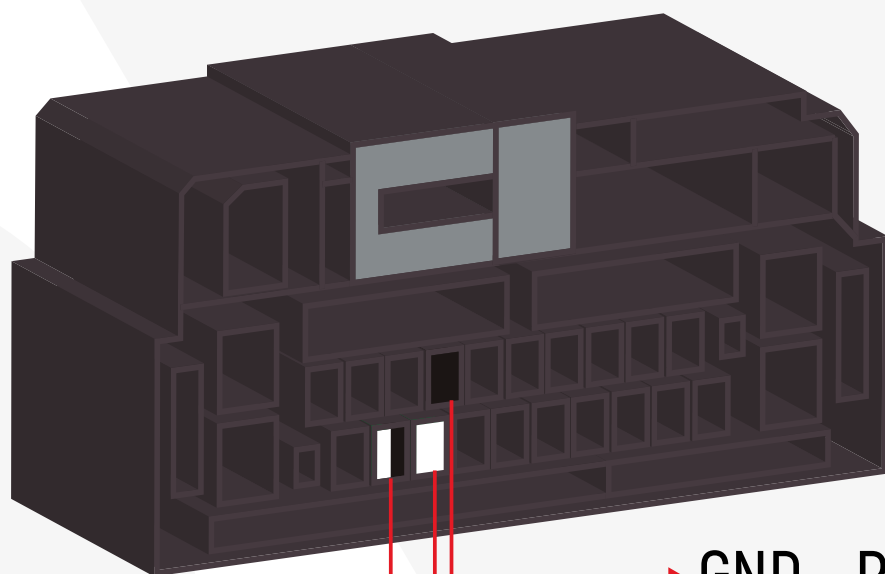

GND - PRETO

AD1 - BRANCO

AD2 - BRANCO/PRETO

CHEVROLET

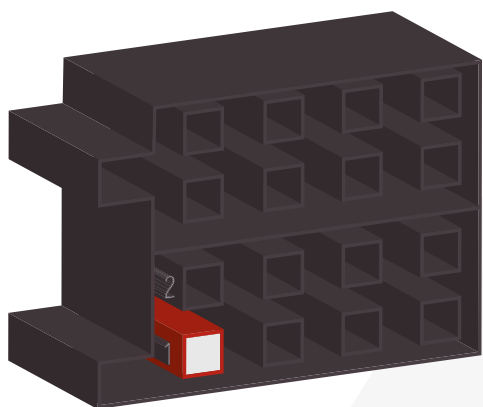

CHEVROLET S10 2013

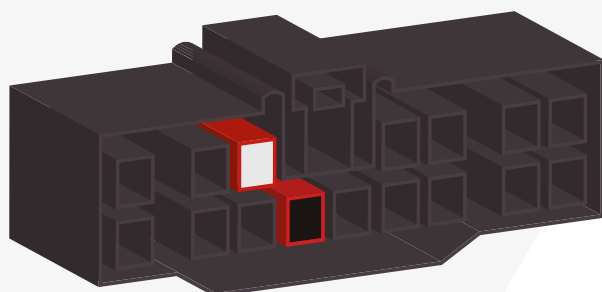

CHEVROLET MALIBU

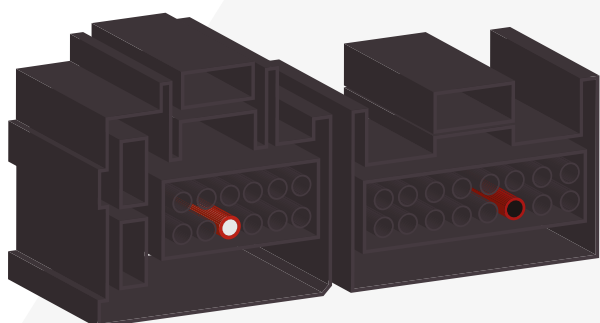

CHEVROLET OMEGA

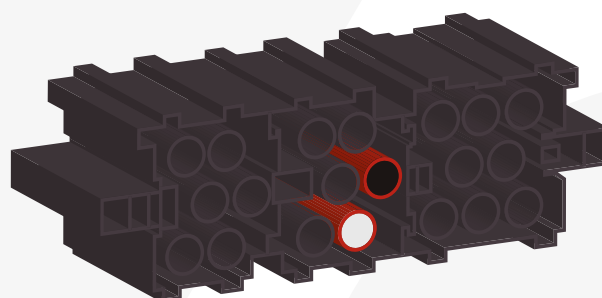

FIAT MAREA

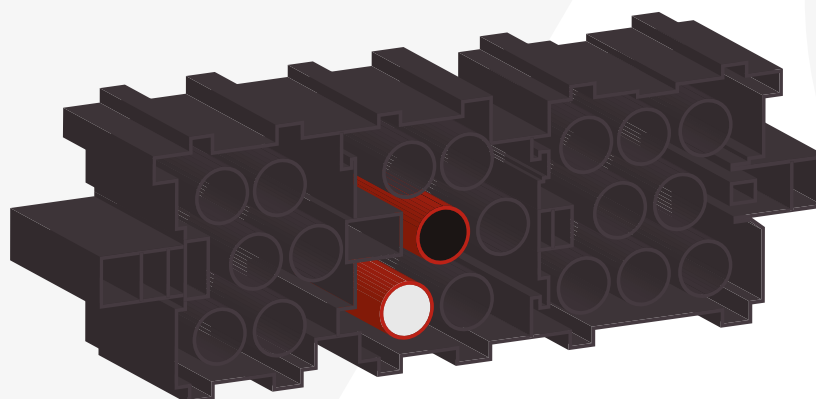

FORD ECOSPORT 2012 <

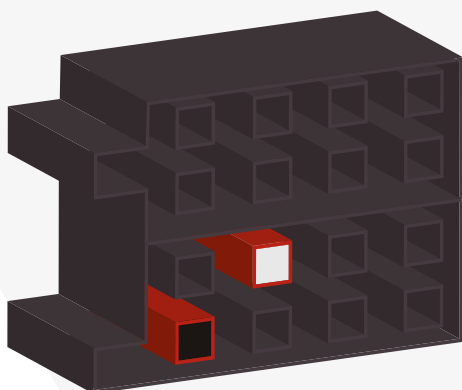

FORD FOCUS 2013 <

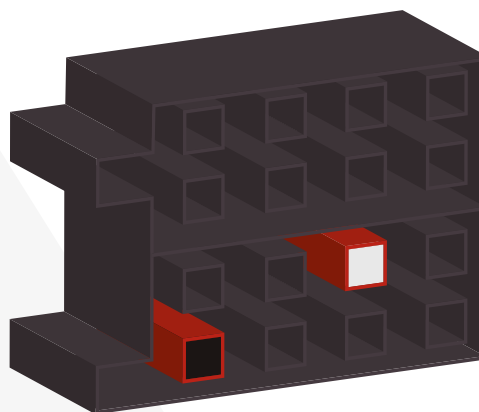

FORD RANGER/FIESTA/
FOCUS 2014 >

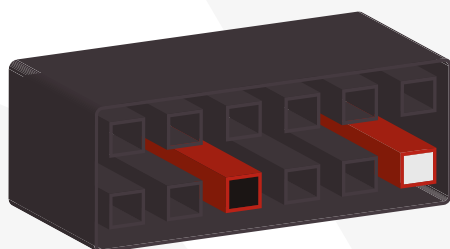

FORD FUSION 2012 <

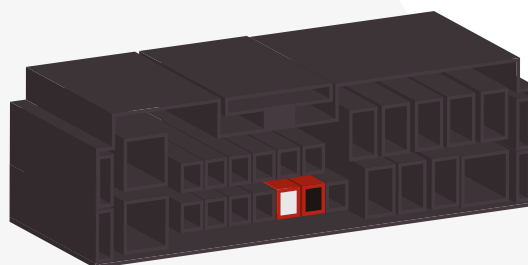

HONDA CIVIC/CRV 2011 <

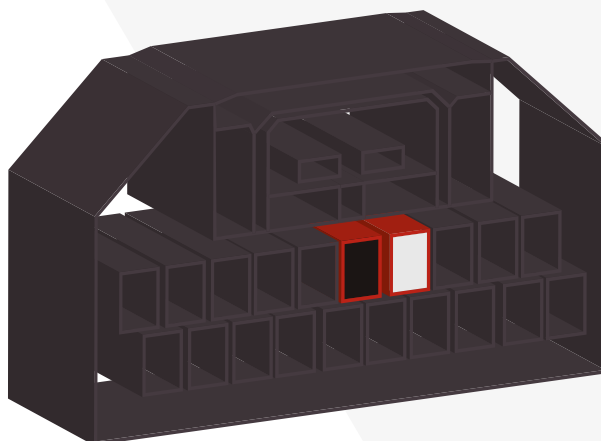

HONDA CITY/FIT/HVR
SEM BLUETOOTH

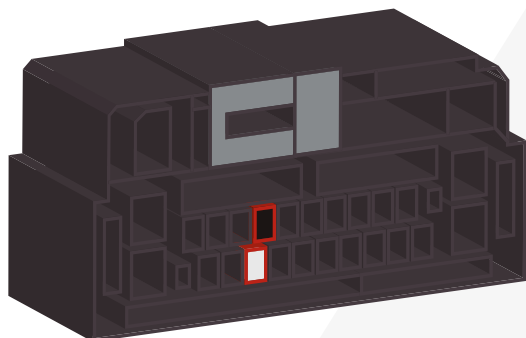

HYUNDAI/KIA B

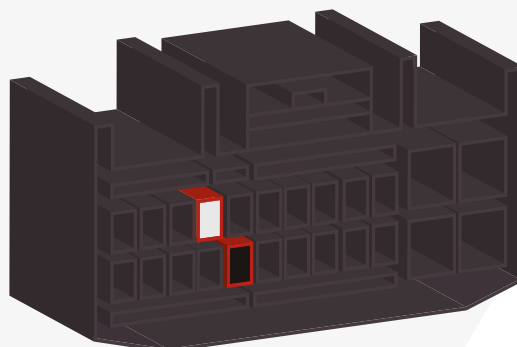

HONDA CITY/FIT/HVR
COM BLUETOOTH

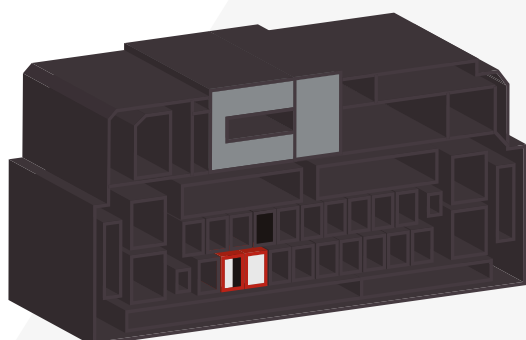

HYUNDAI/KIA C

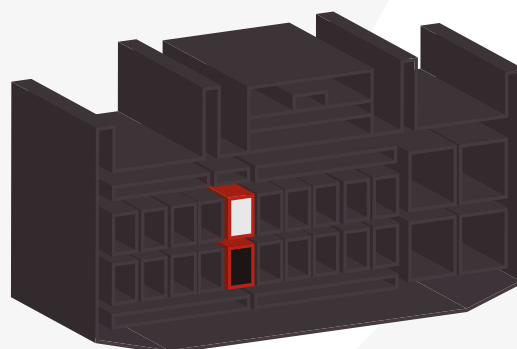

HYUNDAI/KIA A

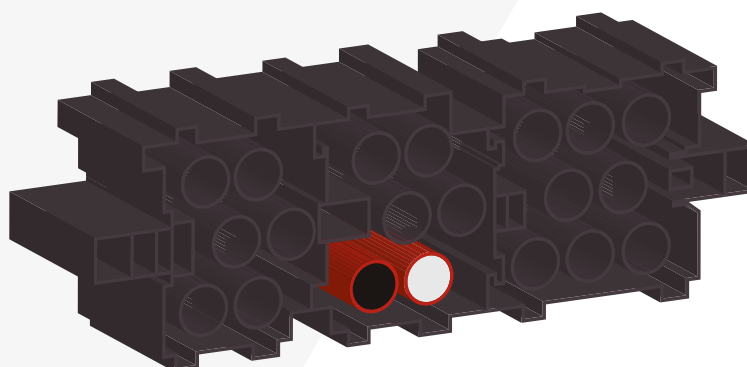

HYUNDAI/KIA D

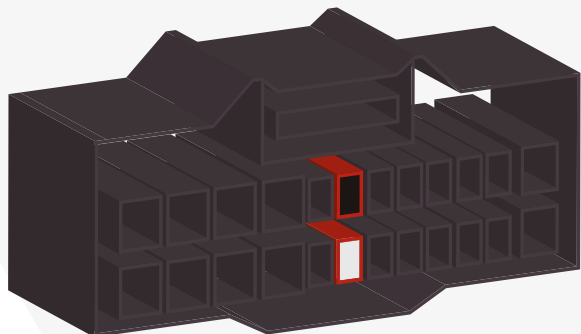

JAC

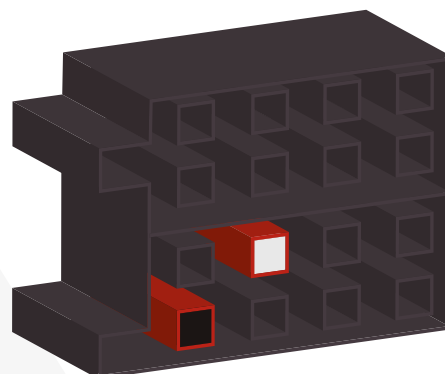

MITSUBISHI A

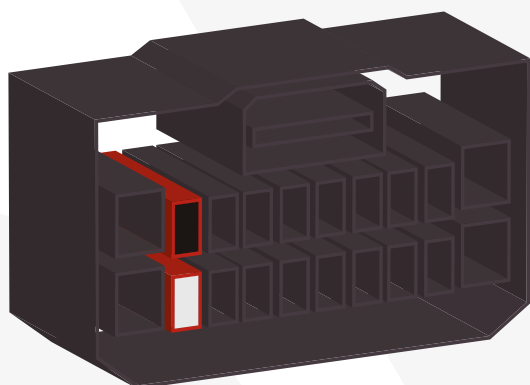

MITSUBISHI B

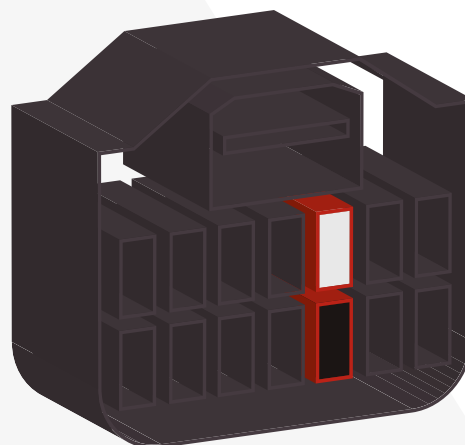

Suporte

SUBARU/NISSAN

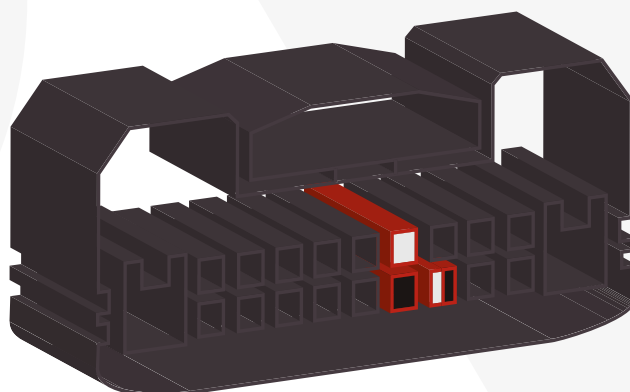

SSANGYONG

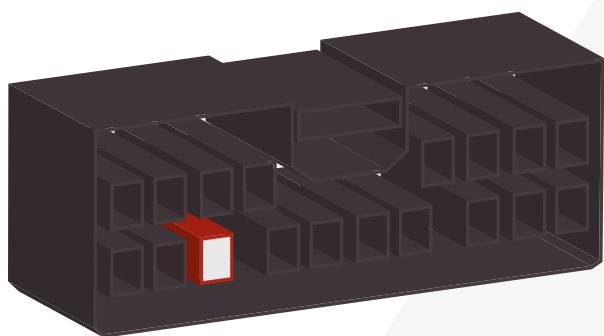

SUZUKI

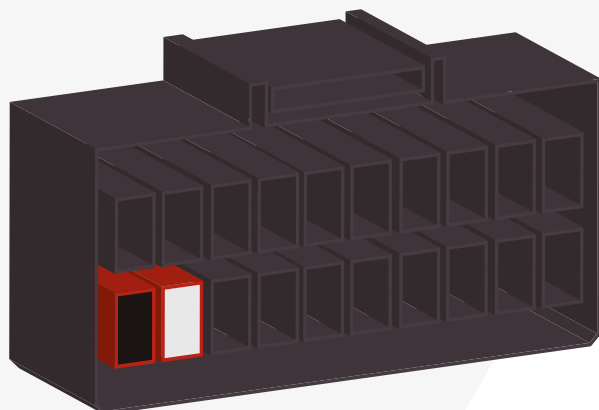

TOYOTA A

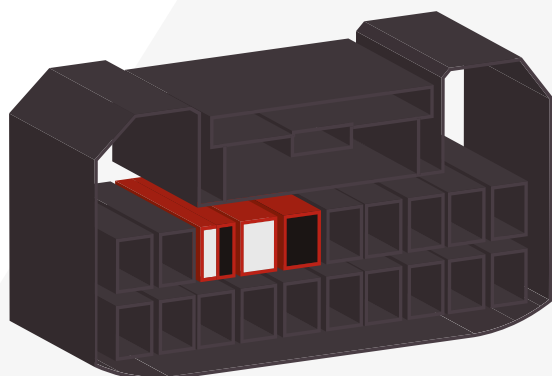

TOYOTA B

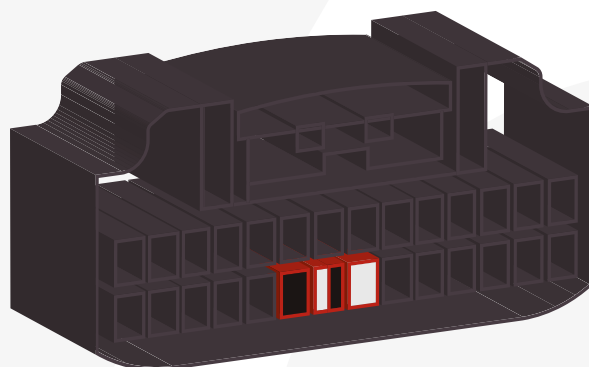

VOLKSWAGEN

