

5.0
Series

Central Multimídia Série 5.0

Guia Rápido

Instalação **1**

Uso **2**

Dicas de Segurança

Auto Falantes

- 1) Não ligue os alto-falantes no chassis de metal do veículo.
- 2) Não interligue os cabos dos falantes uns aos outros.

Cabo de alimentação (amarelo)

1) Quando outros dispositivos são conectados ao sistema, deve-se assegurar que a capacidade do circuito do carro é maior do que os fusíveis dos dispositivos.

Câmera de Ré

- 1) Verifique as leis e as regulamentos de trânsito de sua região.
- 2) A instalação deveria sempre ser feita seguindo as normas de segurança e por um técnico capacitado.
- 3) A instalação da câmera de ré, permite ao motorista ver a parte de trás do veículo através da tela da central multimídia enquanto da marcha ré, auxiliando o motorista nas manobras e resguardando a segurança de transeuntes.

Instalação da Central Multimídia Série 5.0

Dicas de Segurança ■

Estas instruções se aplicam a uma instalação típica, e não se aplica a todos os modelos e marcas de veículos. Se você tiver alguma dúvida sobre montagem e/ou segurança, consulte um técnico capacitado. Siga rigorosamente as instruções de instalação e operação contidas neste manual.

- 1) Este dispositivo trabalha somente com alimentação DC 12v. Sempre conectar os fios positivo e negativo direto na bateria.
- 2) Evite curto-circuito antes de conectar os fios, certifique-se que a ignição do veículo esteja desligada.
- 3) Os fios amarelo e vermelho deverão ser os últimos a serem conectados.
- 4) Certifique-se que todos os fios expostos sejam isolados corretamente.
- 5) Certifique-se que não haja fios soltos próximo a partes móveis do veículo. Por exemplo, sobre o trilho dos assentos.
- 6) Certifique-se que todos os fios terra (GND) estejam ligados no mesmo local.
- 7) O uso de um fusível inadequado pode causar danos ou incêndios. Consulte um técnico capacitado ou uma loja especializada quando for houver a necessidade de troca de fusível..

Método de Instalação

1) Certifique -se que os fio negativo da bateria esteja desconectado e também a presença de fios expostos, para evitar que se toquem e possam causar um curto-circuito na hora da instalação.

2) Remova as cintas, molduras, parafusos e travas que envolvem o dispositivo original do veículo, e reserve-os.

4) Retire cuidadosamente do painel e desconecte todos os conectores e cabos do dispositivo.

5) Retire a central multimídia da embalagem e remova os 2 parafusos de segurança da parte superior do dispositivo. Conecte todos os cabos e conectores na parte traseira seguindo as instruções do diagrama de fiação elétrica disponível neste manual .

6) Observando o correto ângulo, insira o dispositivo no vão de abertura conforme Figura 1.

- 7) Reinstale as cintas e molduras (Para centrais universais).
- 8) Religue o terminal negativo da bateria.

Nota: As centrais multimídias específicas por marca e modelo de veículos já vêm com as molduras anexadas ao equipamento e não há necessidade de remove-las, por ser um sistema *plug and play*.

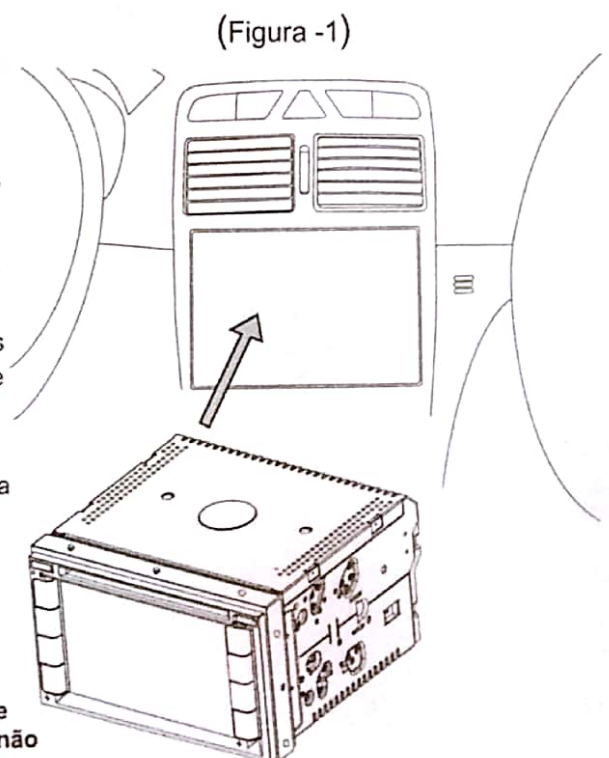

Descrição de toque de tecla

No.	Tecla	Descrição da função			
1		Entrada de cartão GPS			
2		Entrada de cartão SD			
3	EJECT 	Se o dispositivo estiver desligado: Pressione esta tecla para entrar em modo DVD Se o dispositivo estiver ligado: Pressione esta tecla para ejetar o disco do dispositivo			
4	 SRC HOME	Se o dispositivo estiver desligado: Pressione esta tecla para ligar Se o dispositivo estiver ligado: Pressione rapidamente esta tecla para voltar ao menu principal Se o dispositivo estiver ligado: Pressione e segure para desligar o aparelho			
5	DVD	Se o dispositivo estiver desligado: Pressione essa tecla para ligar e entrar direto em modo DVD Se o dispositivo estiver ligado, porém não estiver em modo DVD, pressione esta tecla para ativar modo DVD			
6	NAVI	Se o dispositivo estiver ligado, porém não estiver em modo GPS, pressione esta tecla para ativar modo GPS Se um mapa de GPS não estiver inserido esta tecla perde sua função.			
7	BAND RADIO	Se o dispositivo estiver ligado, porém não estiver em modo Radio, pressione esta tecla para ativar modo Radio Se o dispositivo estiver ligado em modo Radio pressione brevemente esta tecla para mudar entre Am/Fm			
8	MUTE	Pressione brevemente esta tecla para ligar e desligar modo mudo de som.			
9		Pressione esta tecla para atender chamadas quando o celular estiver emparelhado com o equipamento. Nota: Em configurações pode-se acionar a tecla de atendimento automático de chamadas.			
10		Pressione esta tecla para desconectar chamadas quando finalizar uma ligação			
11		1º clique atende a ligação, 2º Clique desconecta uma ligação. Se o celular não estiver emparelhado com o equipamento, pressione esta tecla para ir para modo Bluetooth			
12	 POWER	Se o dispositivo estiver desligado, pressione brevemente o knob para Ligar o dispositivo. Se o dispositivo estiver ligado, pressione brevemente o knob para ativar e desativar o modo mudo. Gire o knob para alterar volume + ou -			
13		Gire o knob para avançar ou retroceder estações em modo radio ou <i>tracks</i> em modo DVD.			
14	VOL+	Pressione brevemente esta tecla para aumento de volume gradual Pressione e segure esta tecla para aumento de volume contínuo			
15	VOL-	Pressione brevemente esta tecla para diminuição de volume gradual Pressione e segure esta tecla para diminuição de volume contínuo			
16	 MIC	Função mãos livre de Bluetooth (Handsfree)			
17	 IR	Sensor infravermelho de controle remoto. Para um perfeito funcionamento, nunca cubra este sensor			
18	RES	Pressione esta tecla para resetar o dispositivo para as funções originais de fábrica			
19	AUX	Se o dispositivo estiver desligado, pressione esta tecla para ativar modo Auxiliar. Pressione essa tecla para comutar sinais de áudio e vídeo externos, quando em modo auxiliar			
20	MEDIA	Media Player			
21	MODE	Ajuste de brilho da tela			
22		Tocar Disco / Pausar			
23	EQ	Definições e efeitos de som			
24	1 \ 2 \ 3 4 \ 5 \ 6	Ajuste do modo de escolha de rádio			
25		▶▶ Avanço Rápido ◀◀ Retrocesso rápido	Anterior CH+	Próximo CH-	Parar
26	USB	Entrada USB			

Uso rápido

➔ Função Liga/Desliga

Ligar: Liga automaticamente com o acionamento do terceiro estagio da chave na ignição.

Pressione o Knob (figura 2), ou pressione a tecla SRC

(Figura -2)



Desligar: Ao desligar o veículo o sistema desligará automaticamente

Pressione o Knob (figura 2), ou pressione a tecla SRC

▲ **Atenção:** Depois de ligar o aparelho, pode deslizar a tela para esquerda ou direita a fim de encontrar ícone da função desejada.

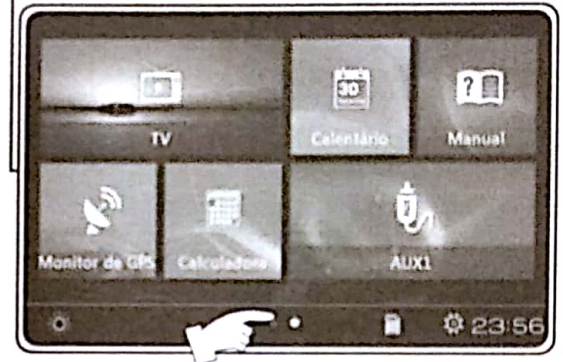
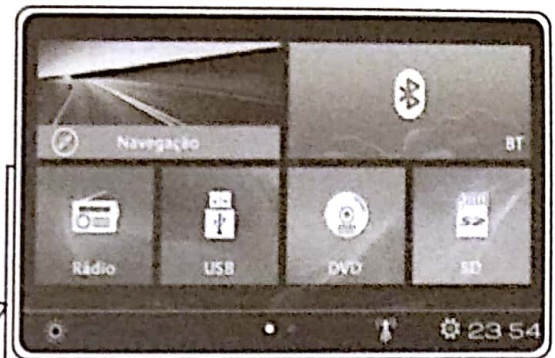

➔ DVD

Ao inserir o disco o sistema o dispositivo o reproduzira automaticamente.(Figura -3):

Se o disco já estiver dentro do dispositivo pressione a tecla DVD para iniciar.

(Figura -3)

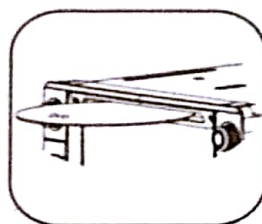

Para ejetar o disco pressione a tecla eject e o disco se ejetara automaticamente.

Se o disco não for removido em 15 segundos o sistema vai reinsereir o disco automaticamente e o dispositivo ira iniciar a reprodução novamente.

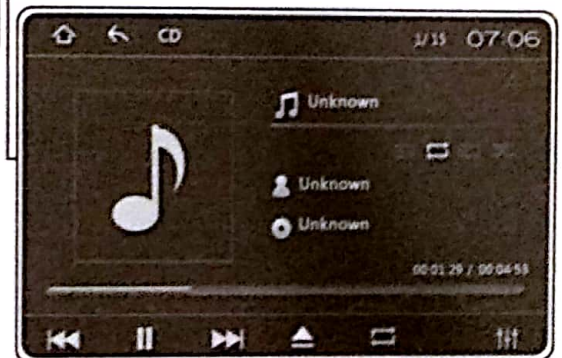

Funções de reprodução de discos de DVD / CD consulte manual eletrônico no dispositivo.

➤ Funções USB / SD

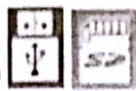

Somente para aparelhos com função USB / SD
SD: Insira o cartão na entrada SD DVD e em seguida vá a tela principal e pressione o ícone SD. Selecione a pasta desejada para iniciar a reprodução.

É possível reproduzir músicas, vídeos e imagens desde que o tipo de arquivo seja compatível.

USB: Na instalação conecte um cabo extensor de USB na parte de traz do aparelho (Não Fornecido). Conecte o dispositivo USB no cabo extensor e vá a tela principal e pressione o ícone USB. Selecione a pasta desejada para iniciar a reprodução.

É possível reproduzir músicas, vídeos e imagens desde que o tipo de arquivo seja compatível.

Nota: Se o aparelho tiver a função PhoneLink, talvez não seja possível usar a função USB. Em configurações acesse *ajustes* do sistema e mude modos USB.

Durante a reprodução de arquivos USB / SD, para evitar a perda de dados nunca desconecte o cartão de USB / SD, sem antes sair do modo de reprodução

(Figura -4)

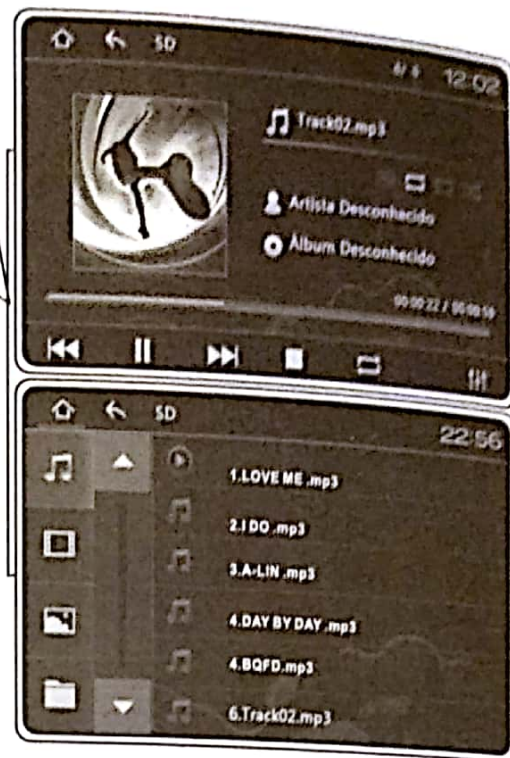
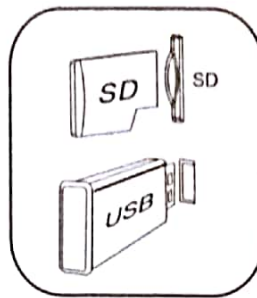

➤ Configuração cartão GPS

GPD: Insira a cartão na entrada SD MAP, vá a configurações do sistema e acesse ajustes de GPS, clique na pasta e selecione o arquivo .exe volte ao menu principal e clique no ícone 

(Figura -5)

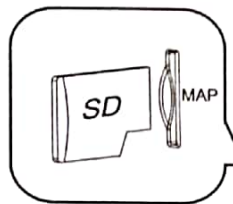

Durante a reprodução em modos Radio AV, DVD e TV, o modo GPS poderá ser acessado, e a musica destas mídias continuarão tocando no plano de fundo. O sistema muda automaticamente para o comando de voz do GPS e de volta para a musica quando necessario.

➤ Sintonizador de TV (Recurso Opcional)

Se o dispositivo não vier com placa de TV interna, pode-se optar por conectar um modulo externo de tv digital ou digital HD.

Selecione o ícone  para assistir tv.

(Figura -6)

Modelo de tv digital HD com duas antenas amplificadas

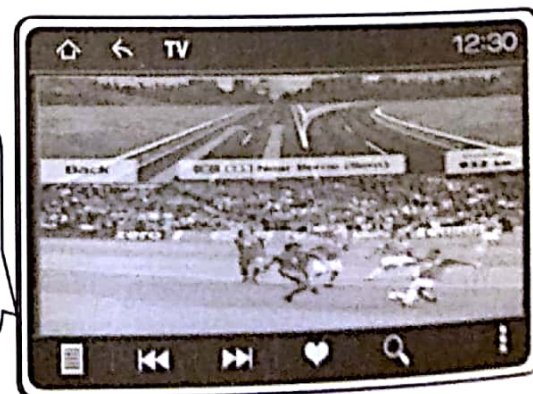
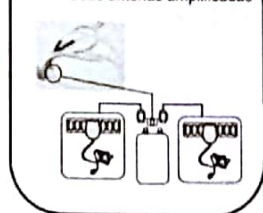

Favor consultar manual eletrônico no dispositivo para configurações avançadas.

➤ Rádio

Rádio : No menu principal clique ícone "", entra na interface de rádio, tais como (Figura -7) :

As funções de rádio são busca automática, busca manual, conversão de comprimento de onda , pesquisa remota, playback lista. Métodos específicos de funcionamento favor consultar manual eletrônico eletrônico peças de rádio manuais.

▲ Para salvar estação pressione e segure o frequência da estação por e segundos.

(Figura -7)

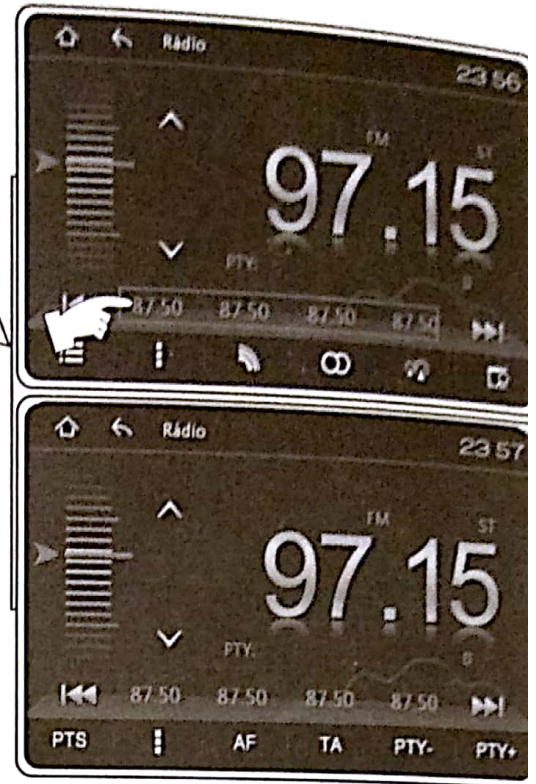
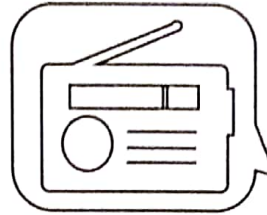



➤ Bluetooth

No menu principal , clique no ícone "" para entrar no modo Bluetooth (Figura -8).

1) Na tela principal, selecione o ícone " entre na tela de configurações, abra os dispositivos para ligar simultaneamente nas suas funções do telefone celular de Bluetooth:

2) Procurar os dispositivos de Bluetooth .

3) Seleccionar " ""

4) Digite o código PIN padrão, se o emparelhamento for bem sucedido, pode mostrar uma conexão bem-sucedida.

5) Insira os numeros direto no teclado numérico, e clique em "" dial ícone (Figura -8). Consulte manual eletrônico para mais funções.

(Figura -8)

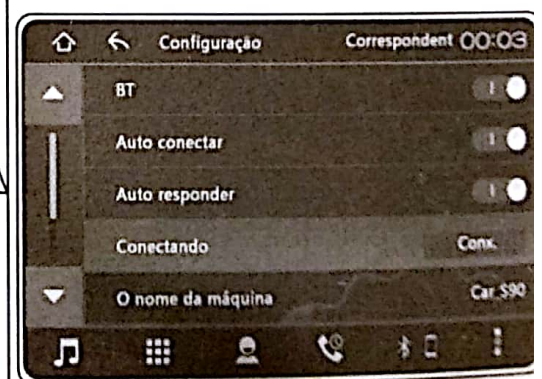
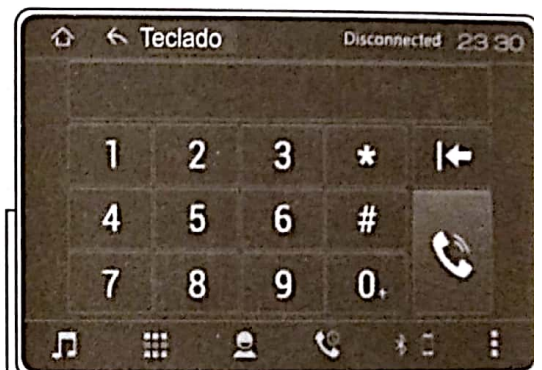

➔ Phone Link

Dispositivos Android (Two Way)

- 1º - Ative depuração USB no dispositivo Android;
- 2º Conecte o dispositivo Android na central multimídia via cabo USB;
- 3º - Siga as instruções para instalar interconnection APP;

Dispositivos IOS (One Way)

- 1º - Ative a função HotSpot no dispositivo IOS;
- 2º Conecte o dispositivo IOS na central multimídia via cabo USB;
- 3º - Ative a função AirPlay - EC-Mirror no dispositivo IOS;

(Figura -9)

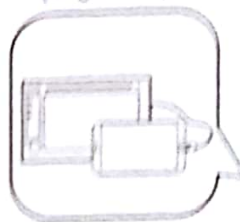

➔ Voice Control

Emparelhe seu dispositivo móvel via bluetooth, com a central multimídia de seu veículo. Na tela principal clique no ícone do voice control de o comando de voz que deseja, por exemplo; ligar casa, tocar musica etc. Cada aparelho tem gravado em sua interface, modelos de comandos de vozes diferentes. Consulte manual do dispositivo móvel para mais detalhes.

(Figura -10)

